

「令和2年社会医療診療行為別統計の概況」について

令和3年6月30日
厚生労働省政策統括官付参事付
社会統計室

厚生労働統計につきましては、日頃から格別のご理解を賜り、深謝申し上げます。
今般、標記統計の概況が、6月30日（水）に公表となりましたので、送付いたします。

（照会先）

厚生労働省政策統括官付参事官付

社会統計室 社会医療統計第一係

電話：03-5253-1111

（内線7559）

ダイヤル：03-3595-2918



令和3年6月30日

【照会先】

政策統括官付参事官付社会統計室

統計管理官 仲津留 隆

室長 補佐 高橋 恵介

統計全般 社会医療統計第一係(内線 7559)

医科担当 社会医療統計第四係(内線 7563)

歯科担当 社会医療統計第四係(内線 7590)

薬剤・調剤担当 社会医療統計第三係(内線 7561)

(代表電話) 03-5253-1111

(直通電話) 03-3595-2918

令和2（2020）年社会医療診療行為別統計の概況

	目 次	頁
統計の概要	1
結果の概要		
Ⅰ 診療行為・調剤行為の状況		
〔医科診療〕		
1 診療行為の状況	3
2 一般医療 - 後期医療・年齢階級別にみた診療行為の状況	5
3 病院 - 診療所別にみた診療行為の状況	7
4 DPC/PDPSに係る明細書 - DPC/PDPSに係る明細書以外別にみた診療行為の状況	9
〔院外処方〕		
5 院外処方率	10
〔歯科診療〕		
6 診療行為の状況	11
7 一般医療 - 後期医療・年齢階級別にみた診療行為の状況	12
〔薬局調剤〕		
8 調剤行為の状況	13
9 一般医療 - 後期医療・年齢階級別にみた調剤行為の状況	14
Ⅱ 薬剤の使用状況		
〔医科診療及び薬局調剤〕		
1 薬剤点数の状況	15
2 薬剤種類数の状況	16
3 薬効分類別にみた薬剤の使用状況	17
4 後発医薬品の使用状況	18
5 薬剤料の比率	19
統 計 表	20
用語の定義	33

令和2年社会医療診療行為別統計の結果は、厚生労働省のホームページにも掲載しています。
ホームページアドレス (<https://www.mhlw.go.jp/toukei/list/26-19.html>)

統計の概要

1 統計の目的

この統計は、医療保険制度における医療の給付の受給者に係る診療行為の内容、傷病の状況、調剤行為の内容、薬剤の使用状況等を明らかにし、医療保険行政に必要な基礎資料を得ることを目的とする。

2 集計対象

全国の保険医療機関及び保険薬局から社会保険診療報酬支払基金支部及び国民健康保険団体連合会に提出され、令和2年6月審査分として審査決定された医療保険制度の診療報酬明細書及び調剤報酬明細書のうち、「レセプト情報・特定健診等情報データベース（以下「NDB」という。）」に蓄積されているもの全てを集計対象とした。

	診療報酬明細書又は調剤報酬明細書（件数）			[参考] 施設数 ²⁾
	総数	一般医療	後期医療	
医科 ¹⁾	68 168 704	46 714 194	21 454 510	90 102
病院	17 795 622	11 144 362	6 651 260	8 229
診療所	50 038 280	35 333 632	14 704 648	81 243
歯科	14 124 412	11 441 554	2 682 858	61 778
保険薬局	44 919 108	30 294 587	14 624 521	57 431

注：1)「医科」には、データ上で「病院」「診療所」別を取得できなかったものを含む。

2)「施設数」は、診療報酬明細書又は調剤報酬明細書がNDBに蓄積されていた保険医療機関又は保険薬局の数である。

3 集計事項

診療報酬明細書 …… 年齢、傷病、診療実日数、診療行為別点数・回数及び薬剤の使用状況等
調剤報酬明細書 …… 年齢、処方箋受付回数、調剤行為別点数・回数及び薬剤の使用状況等

4 利用上の注意

(1) 表章記号の規約

計数のない場合	—	表章単位の2分の1未満の場合	0,0.0
統計項目のあり得ない場合	・	減少数(率)の場合	△

- (2) 掲載の数値は、四捨五入のため内訳の合計が総数に合わない場合等がある。
- (3) 集計は、一次審査分であり、再審査、返戻等は含まない。
- (4) 診療報酬明細書及び調剤報酬明細書の集計は、記録された内容に基づき集計した結果である。
- (5) 診療行為分類「診断群分類による包括評価等」は、包括評価(DPC/PDPS)の所定点数及び特定入院料に関する加算である。

結果の概要

I 診療行為・調剤行為の状況

〔医科診療〕

1 診療行為の状況

- (1) 医科の入院における1件当たり点数は57,074.2点で、前年に比べ2,848.1点、5.3%増加している。
 1日当たり点数は3,446.6点で、前年に比べ81.0点、2.3%減少している。診療行為別にみると、「入院料等」1,329.3点(構成割合38.6%)が最も高く、次いで「診断群分類による包括評価等」1,018.9点(同29.6%)、「手術」534.0点(同15.5%)の順となっている。
 1件当たり日数は16.56日で、前年に比べ1.19日増加している。(表1、図1)

表1 診療行為別にみた入院の1件当たり点数・1日当たり点数・1件当たり日数

(各年6月審査分)

診療行為	1件当たり点数				1日当たり点数			
	令和2年 (2020)	令和元年 (2019)	対前年		令和2年 (2020)	令和元年 (2019)	対前年	
			増減点数	増減率(%)			増減点数	増減率(%)
総数 ¹⁾	57 074.2	54 226.2	2 848.1	5.3	3 446.6	3 527.6	△ 81.0	△ 2.3
初・再診	59.2	61.9	△ 2.7	△ 4.4	3.6	4.0	△ 0.5	△ 11.2
医学管理	418.1	413.4	4.7	1.1	25.2	26.9	△ 1.6	△ 6.1
在宅医療	84.0	81.6	2.4	2.9	5.1	5.3	△ 0.2	△ 4.5
検査	623.2	653.1	△ 29.9	△ 4.6	37.6	42.5	△ 4.9	△ 11.4
画像診断	333.8	325.3	8.5	2.6	20.2	21.2	△ 1.0	△ 4.7
投薬	587.6	562.1	25.4	4.5	35.5	36.6	△ 1.1	△ 3.0
注射	974.7	959.8	14.9	1.6	58.9	62.4	△ 3.6	△ 5.7
リハビリテーション	3 536.5	2 982.1	554.5	18.6	213.6	194.0	19.6	10.1
精神科専門療法	318.3	276.9	41.5	15.0	19.2	18.0	1.2	6.7
処置	1 063.1	952.3	110.8	11.6	64.2	61.9	2.3	3.6
手術	8 842.4	9 547.2	△ 704.8	△ 7.4	534.0	621.1	△ 87.1	△ 14.0
麻酔	1 077.4	1 177.9	△ 100.5	△ 8.5	65.1	76.6	△ 11.6	△ 15.1
放射線治療	189.3	181.3	8.0	4.4	11.4	11.8	△ 0.4	△ 3.1
病理診断	80.7	85.5	△ 4.8	△ 5.6	4.9	5.6	△ 0.7	△ 12.4
入院料等	22 012.7	19 205.6	2 807.1	14.6	1 329.3	1 249.4	79.9	6.4
診断群分類による包括評価等	16 873.2	16 760.2	113.0	0.7	1 018.9	1 090.3	△ 71.4	△ 6.5
(1件当たり日数)	(16.56)	(15.37)	(1.19)					
入院時食事療養等(単位:円)	28 352	25 931	2 421	9.3	1 712	1 687	25	1.5

注: 1) 「総数」には、「入院時食事療養等」を含まない。

図1 診療行為別にみた入院の1日当たり点数の構成割合

(令和2年6月審査分)

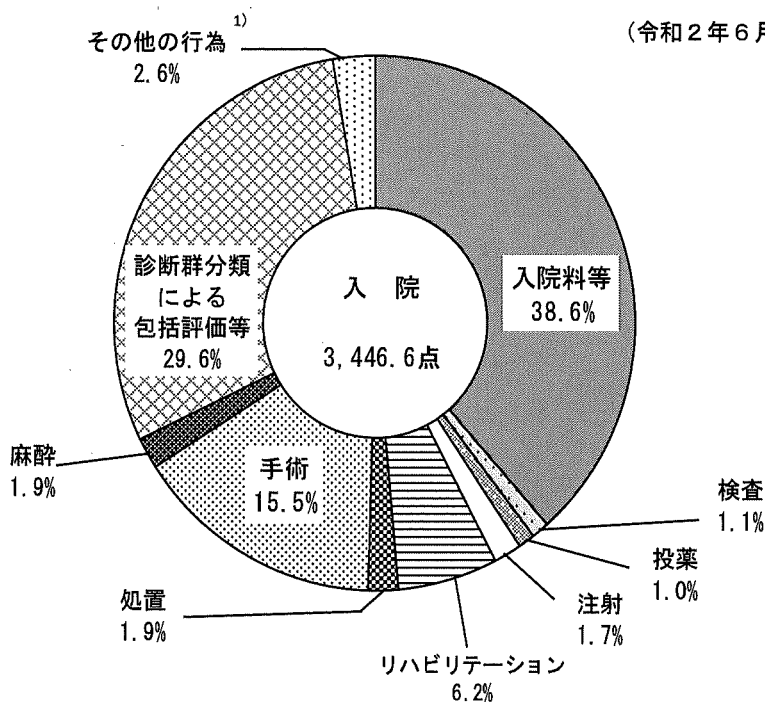

注: 1) 「その他の行為」は、「初・再診」「医学管理等」「在宅医療」「画像診断」「精神科専門療法」「放射線治療」及び「病理診断」である。

(2) 医科の入院外における1件当たり点数は1,445.0点で、前年に比べ67.9点、4.9%増加している。
 1日当たり点数は979.0点で、前年に比べ64.4点、7.0%増加している。診療行為別にみると、「検査」163.7点(構成割合16.7%)が最も高く、次いで「投薬」146.8点(同15.0%)、「注射」128.8点(同13.2%)の順となっている。
 1件当たり日数は1.48日で、前年に比べ0.03日減少している。(表2、図2)

表2 診療行為別にみた入院外の1件当たり点数・1日当たり点数・1件当たり日数

(各年6月審査分)

診療行為	1件当たり点数				1日当たり点数			
	令和2年 (2020)	令和元年 (2019)	対前年		令和2年 (2020)	令和元年 (2019)	対前年	
			増減点数	増減率(%)			増減点数	増減率(%)
総数 ¹⁾	1 445.0	1 377.1	67.9	4.9	979.0	914.6	64.4	7.0
初・再診	181.0	199.3	△ 18.3	△ 9.2	122.6	132.4	△ 9.8	△ 7.4
医学管理等	122.0	115.9	6.1	5.2	82.6	77.0	5.7	7.4
在宅医療	126.9	97.7	29.2	29.9	86.0	64.9	21.1	32.5
検査	241.6	250.2	△ 8.6	△ 3.4	163.7	166.2	△ 2.5	△ 1.5
画像診断	100.5	106.0	△ 5.5	△ 5.2	68.1	70.4	△ 2.3	△ 3.3
投薬	216.7	202.8	14.0	6.9	146.8	134.7	12.2	9.0
注射	190.1	158.2	31.9	20.2	128.8	105.1	23.7	22.6
リハビリテーション	19.7	20.1	△ 0.4	△ 1.9	13.4	13.4	0.0	0.1
精神科専門療法	28.0	26.0	2.0	7.7	19.0	17.3	1.7	9.8
処置	156.4	137.6	18.8	13.6	105.9	91.4	14.5	15.9
手術	38.7	40.2	△ 1.5	△ 3.6	26.2	26.7	△ 0.5	△ 1.7
麻酔	5.5	5.0	0.5	10.3	3.7	3.3	0.4	12.5
放射線治療	9.0	7.5	1.5	19.3	6.1	5.0	1.1	21.7
病理診断	8.6	10.2	△ 1.7	△ 16.2	5.8	6.8	△ 1.0	△ 14.5
(1件当たり日数)	(1.48)	(1.51)	(△ 0.03)					

注：1) 「総数」には、「入院料等(短期滞在手術等基本料1)」を含む。

図2 診療行為別にみた入院外の1日当たり点数の構成割合

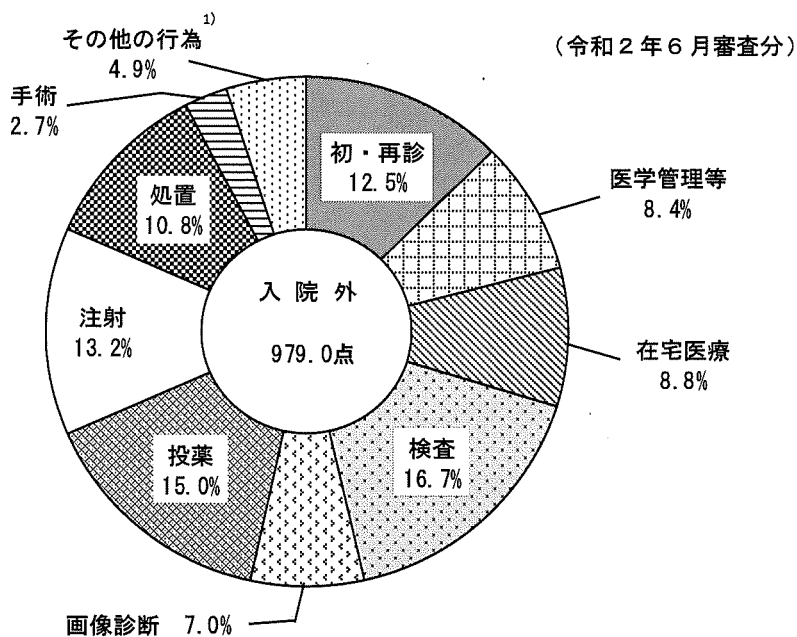

注：1) 「その他の行為」は、「リハビリテーション」「精神科専門療法」「麻酔」「放射線治療」「病理診断」及び「入院料等(短期滞在手術等基本料1)」である。

2 一般医療 - 後期医療・年齢階級別にみた診療行為の状況

(1) 医科の入院における1件当たり点数は、一般医療55,241.8点、後期医療58,695.3点となっている。

1日当たり点数は、一般医療3,990.6点、後期医療3,095.3点で、年齢階級別にみると、「0～14歳」6,524.4点が最も高く、次いで「65～74歳」3,845.9点となっており、「75歳以上」3,129.6点が最も低くなっている。診療行為別の構成割合をみると、後期医療は、一般医療と比べ「入院料等」「リハビリテーション」が高く、「手術」「診断群分類による包括評価等」は低くなっている。

1件当たり日数は、一般医療13.84日、後期医療18.96日となっている。(表3、図3)

表3 一般医療 - 後期医療・年齢階級別にみた入院の診療行為別
 1件当たり点数・1日当たり点数・1件当たり日数

診療行為	一般医療	後期医療	年齢階級				
			0～14歳	15～39歳	40～64歳	65～74歳	75歳以上
	1 件 当 た り 点 数						
総初診	55 241.8	58 695.3	52 747.5	36 337.8	57 419.5	62 093.4	58 729.8
再診	62.4	56.3	174.9	64.5	54.4	45.8	57.6
医学管理	455.3	385.2	232.0	356.7	491.1	488.1	387.8
在宅医療	92.7	76.2	192.7	54.3	87.9	99.2	74.7
検査	591.5	651.2	325.4	511.3	609.8	652.9	654.1
画像診断	257.8	401.0	76.7	144.3	279.7	319.8	405.7
投薬	670.7	514.0	274.7	511.8	811.6	696.8	499.5
注射	1 186.6	787.3	1 550.6	879.4	1 158.1	1 240.2	788.4
リハビリテーション	2 486.8	4 465.2	517.8	811.7	2 598.5	3 454.3	4 538.3
精神科専門療法	395.8	249.8	12.3	285.7	552.4	413.9	224.4
処置	873.4	1 230.9	726.0	628.2	965.8	1 229.7	1 127.3
手術	11 092.7	6 851.7	5 483.4	7 153.3	11 799.2	12 470.1	6 918.9
麻酔	1 531.4	675.7	1 584.9	1 238.0	1 640.6	1 432.7	685.4
放射線治療	274.8	113.6	46.2	75.3	310.6	343.9	115.8
病理診断	118.8	47.0	26.5	107.6	136.6	112.6	47.9
入院料等	16 546.2	26 848.7	9 125.8	12 079.3	18 603.8	19 433.3	26 641.7
診断群分類による包括評価等	18 604.8	15 341.3	32 397.9	11 436.2	17 319.3	19 660.0	15 562.0
	1 日 当 た り 点 数						
総初診	3 990.6	3 095.3	6 524.4	3 638.4	3 743.6	3 845.9	3 129.6
再診	4.5	3.0	21.6	6.5	3.5	2.8	3.1
医学管理	32.9	20.3	28.7	35.7	32.0	30.2	20.7
在宅医療	6.7	4.0	23.8	5.4	5.7	6.1	4.0
検査	42.7	34.3	40.2	51.2	39.8	40.4	34.9
画像診断	18.6	21.1	9.5	14.5	18.2	19.8	21.6
投薬	48.5	27.1	34.0	51.2	52.9	43.2	26.6
注射	85.7	41.5	191.8	88.1	75.5	76.8	42.0
リハビリテーション	179.6	235.5	64.0	81.3	169.4	213.9	241.8
精神科専門療法	28.6	13.2	1.5	28.6	36.0	25.6	12.0
処置	63.1	64.9	89.8	62.9	63.0	76.2	60.1
手術	801.3	361.3	678.2	716.2	769.3	772.4	368.7
麻酔	110.6	35.6	196.0	124.0	107.0	88.7	36.5
放射線治療	19.8	6.0	5.7	7.5	20.2	21.3	6.2
病理診断	8.6	2.5	3.3	10.8	8.9	7.0	2.6
入院料等	1 195.3	1 415.9	1 128.8	1 209.5	1 212.9	1 203.6	1 419.7
診断群分類による包括評価等	1 344.0	809.0	4 007.4	1 145.1	1 129.2	1 217.7	829.3
	1 件 当 た り 日 数						
	13.84	18.96	8.08	9.99	15.34	16.15	18.77
入院時食事療養等(単位:円)							
1件当たり金額	23 523	32 624	10 052	15 074	26 806	28 526	32 177
1日当たり金額	1 699	1 720	1 243	1 509	1 748	1 767	1 715

注: 1) 「総数」には、「入院時食事療養等」を含まない。

図3 一般医療 - 後期医療別にみた入院の診療行為別1日当たり点数の構成割合

(令和2年6月審査分)

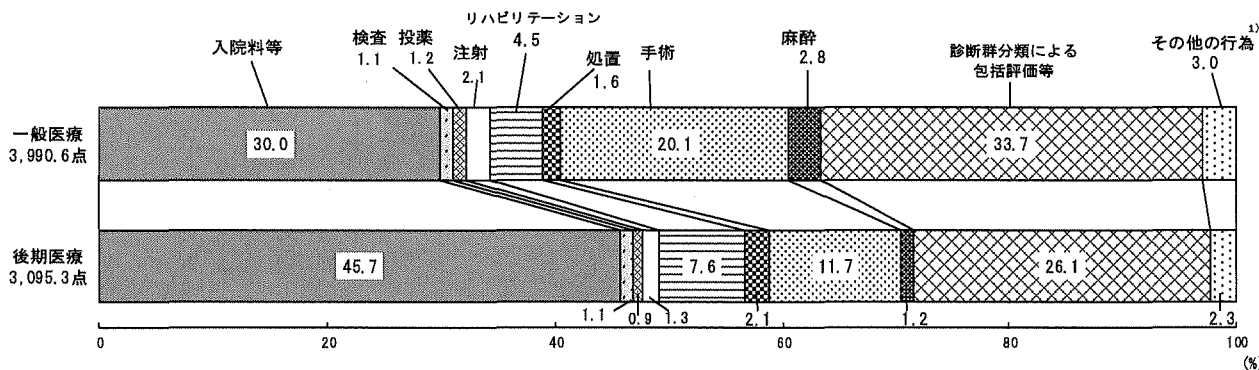

注: 1) 「その他の行為」は、「初・再診」「医学管理等」「在宅医療」「画像診断」「精神科専門療法」「放射線治療」及び「病理診断」である。

(2) 医科の入院外における1件当たり点数は、一般医療 1,323.2 点、後期医療 1,718.0 点となっている。

1日当たり点数は、一般医療 945.5 点、後期医療 1,042.8 点で、年齢階級別にみると、「65～74 歳」1,132.6 点が最も高く、次いで「40～64 歳」1,012.0 点となっており、「0～14 歳」610.6 点が最も低くなっている。診療行為別の構成割合をみると、後期医療は、一般医療と比べ「在宅医療」が高く、「初・再診」は低くなっている。

1件当たり日数は、一般医療 1.40 日、後期医療 1.65 日となっている。(表4、図4)

表4 一般医療 - 後期医療・年齢階級別にみた入院外の診療行為別
 1件当たり点数・1日当たり点数・1件当たり日数

(令和2年6月審査分)

診療行為	一般医療	後期医療	年齢階級				
			0～14歳	15～39歳	40～64歳	65～74歳	75歳以上
1 件 当 た り 点 数							
総数 ¹⁾	1 323.2	1 718.0	814.4	1 027.8	1 435.1	1 672.5	1 644.5
初・再診	187.0	167.4	213.7	211.9	183.3	167.5	166.1
医学管理等	112.0	144.3	169.4	43.9	107.1	142.6	140.8
在宅医療	87.5	215.3	93.4	79.0	91.5	95.9	209.7
検査	230.8	265.8	107.2	214.6	242.5	276.5	265.0
画像診断	93.8	115.4	28.2	71.0	104.9	120.2	114.9
投薬	197.6	259.7	81.7	147.4	214.4	256.2	257.7
注射	180.6	211.3	20.0	108.6	201.4	266.2	208.2
リハビリテーション	19.1	21.3	19.8	12.8	20.5	21.0	21.0
精神科専門療法	32.6	17.8	11.2	55.1	41.6	17.1	16.4
処置	122.8	231.6	53.3	43.1	162.7	226.1	178.0
手術	35.9	45.1	14.9	24.0	36.6	52.8	43.7
麻酔	4.6	7.5	0.9	2.6	5.9	5.7	7.3
放射線治療	9.1	8.8	0.1	1.8	10.4	15.2	8.8
病理診断	9.6	6.2	0.5	11.9	11.9	8.8	6.2
1 日 当 た り 点 数							
総数 ¹⁾	945.5	1 042.8	610.6	770.5	1 012.0	1 132.6	1 010.9
初・再診	133.6	101.6	160.2	158.9	129.3	113.5	102.1
医学管理等	80.0	87.6	127.0	32.9	75.5	96.6	86.6
在宅医療	62.5	130.7	70.0	59.2	64.5	65.0	128.9
検査	164.9	161.3	80.3	160.9	171.0	187.2	162.9
画像診断	67.0	70.1	21.1	53.3	74.0	81.4	70.7
投薬	141.2	157.6	61.3	110.5	151.2	173.5	158.4
注射	129.1	128.2	15.0	81.4	142.0	180.2	128.0
リハビリテーション	13.6	12.9	14.8	9.6	14.5	14.2	12.9
精神科専門療法	23.3	10.8	8.4	41.3	29.3	11.6	10.1
処置	87.7	140.6	40.0	32.3	114.8	153.1	109.4
手術	25.6	27.4	11.2	18.0	25.8	35.8	26.9
麻酔	3.3	4.6	0.7	1.9	4.2	3.9	4.5
放射線治療	6.5	5.3	0.1	1.4	7.3	10.3	5.4
病理診断	6.9	3.8	0.4	8.9	8.4	5.9	3.8
1 件 当 た り 日 数							
	1.40	1.65	1.33	1.33	1.42	1.48	1.63

注：1) 「総数」には、「入院料等（短期滞在手術等基本料1）」を含む。

図4 一般医療 - 後期医療別にみた入院外の診療行為別1日当たり点数の構成割合

(令和2年6月審査分)

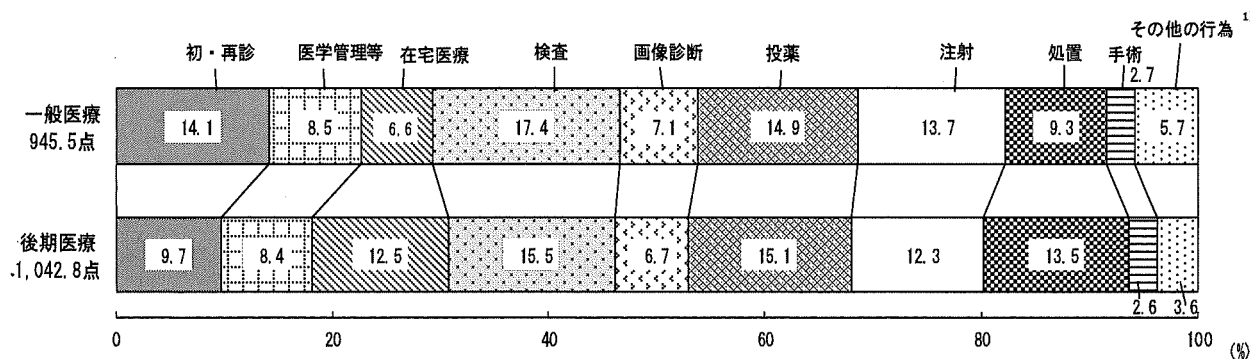

注：1) 「その他の行為」は、「リハビリテーション」「精神科専門療法」「麻酔」「放射線治療」「病理診断」及び「入院料等（短期滞在手術等基本料1）」である。

3 病院 - 診療所別にみた診療行為の状況

(1) 医科の入院における1件当たり点数は、病院 58,984.6 点、診療所 21,128.0 点となっている。

1日当たり点数は、病院 3,479.8 点、診療所 2,286.4 点で、病院を種類別にみると、「特定機能病院」7,505.4 点が最も高く、「精神科病院」1,388.6 点が最も低くなっている。「療養病床を有する病院」と「一般病院」で診療行為別の構成割合を比べると、「療養病床を有する病院」で「入院料等」「リハビリテーション」が高く、「手術」「診断群分類による包括評価等」は低くなっている。

1件当たり日数は、病院 16.95 日、診療所 9.24 日で、病院を種類別にみると、「療養病床を有する病院」22.17 日、「一般病院」12.62 日となっている。(表5、図5)

表5 病院 - 診療所別にみた入院の診療行為別1件当たり点数・1日当たり点数・1件当たり日数

診療行為	病院					診療所
	総数	精神科病院	特定機能病院	療養病床を有する病院	一般病院	
	(令和2年6月審査分)					
	1件当たり点数					
総数	58 984.6	39 915.3	80 110.3	56 407.2	61 529.2	21 128.0
初診	60.7	2.8	51.2	37.3	85.6	29.8
再診	427.8	143.9	505.1	267.4	559.4	236.5
学管理	86.9	0.4	169.7	49.7	113.6	29.5
在宅医療	606.9	286.7	741.4	512.4	703.3	921.5
検査	333.5	79.2	284.0	429.2	336.7	338.1
画像診断	596.5	876.5	920.2	408.7	605.3	419.5
投薬	976.3	314.7	2 610.4	666.6	1 076.2	946.5
注射	3 670.4	56.7	1 019.5	6 856.1	2 966.1	1 005.3
リハビリテーション	335.1	2 465.6	50.2	159.6	53.9	4.0
精神科専門療法	1 058.0	250.0	649.9	1 553.3	995.3	1 140.8
処置	8 939.6	4.9	22 684.3	2 683.0	12 390.9	6 925.3
手術	1 102.9	1.0	2 715.1	353.1	1 526.6	600.9
麻酔	195.7	-	1 036.5	29.8	222.8	69.4
放射線治療	79.4	0.2	267.5	18.9	104.9	105.8
病理診断	22 740.1	35 432.8	5 927.4	37 752.2	14 222.3	8 355.2
入院料等	17 774.7	-	40 478.7	4 629.9	25 566.2	-
診断群分類による包括評価等						
	1日当たり点数					
総数	3 479.8	1 388.6	7 505.4	2 544.8	4 874.0	2 286.4
初診	3.6	0.1	4.8	1.7	6.8	3.2
再診	25.2	5.0	47.3	12.1	44.3	25.6
学管理	5.1	0.0	15.9	2.2	9.0	3.2
在宅医療	35.8	10.0	69.5	23.1	55.7	99.7
検査	19.7	2.8	26.6	19.4	26.7	36.6
画像診断	35.2	30.5	86.2	18.4	48.0	45.4
投薬	57.6	10.9	244.6	30.1	85.3	102.4
注射	216.5	2.0	95.5	309.3	235.0	108.8
リハビリテーション	19.8	85.8	4.7	7.2	4.3	0.4
精神科専門療法	62.4	8.7	60.9	70.1	78.8	123.5
処置	527.4	0.2	2 125.2	121.0	981.5	749.4
手術	65.1	0.0	254.4	15.9	120.9	65.0
麻酔	11.5	-	97.1	1.3	17.6	7.5
放射線治療	4.7	0.0	25.1	0.9	8.3	11.4
病理診断	1 341.6	1 232.7	555.3	1 703.2	1 126.6	904.2
入院料等	1 048.6	-	3 792.4	208.9	2 025.2	-
診断群分類による包括評価等						
	1件当たり日数					
総数	16.95	28.74	10.67	22.17	12.62	9.24
入院時食事療養等(単位:円)						
1件当たり金額	29 212	55 583	16 762	38 572	20 587	12 241
1日当たり金額	1 723	1 934	1 570	1 740	1 631	1 325

注：1) 「総数」には、「入院時食事療養等」を含まない。

図5 療養病床を有する病院 - 一般病院別にみた入院の診療行為別1日当たり点数の構成割合 (令和2年6月審査分)

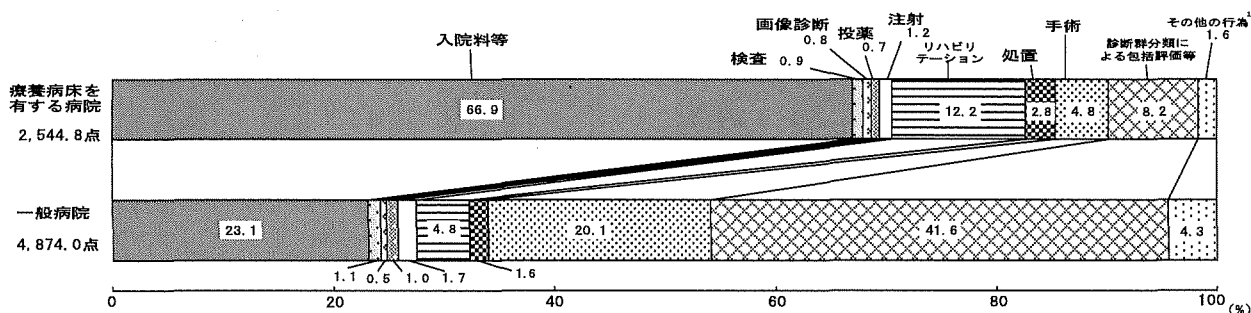

注：1) 「その他の行為」は、「初・再診」「医学管理等」「在宅医療」「精神科専門療法」「麻酔」「放射線治療」及び「病理診断」である。

(2) 医科の入院外における1件当たり点数は、病院 2,582.7 点、診療所 1,082.1 点となっている。

1日当たり点数は、病院 1,770.7 点、診療所 730.4 点で、病院を種類別にみると、「特定機能病院」3,424.0 点が最も高く、「精神科病院」872.1 点が最も低くなっている。診療行為別の構成割合をみると、診療所は、病院と比べ「初・再診」「医学管理等」が高く、「画像診断」「注射」は低くなっている。

1件当たり日数は、病院 1.46 日、診療所 1.48 日となっている。(表6、図6)

表6 病院 - 診療所別にみた入院外の診療行為別1件当たり点数・1日当たり点数・1件当たり日数

(令和2年6月審査分)

診療行為	病 院					診療所
	総 数	精神科病院	特 定 機 能 病 院	療 養 病 床 を 有 す る 病 院	一般病院	
	1 件 当 た り 点 数					
総 数 ¹⁾	2 582.7	1 432.6	4 459.9	1 876.3	2 690.5	1 082.1
初 再 診	155.2	127.1	111.8	177.7	154.3	189.2
医 学 管 理 等	97.1	30.0	91.2	96.7	102.7	129.9
在 宅 医 療	209.9	11.6	429.4	161.5	214.2	99.9
検 査	433.7	51.5	660.8	291.5	485.6	180.3
画 像 診 断	287.7	17.4	446.6	191.1	323.1	40.8
投 薬	343.5	338.1	646.4	283.9	327.5	176.5
注 射	631.7	117.0	1 798.8	188.0	686.1	49.5
リハビリテーション	25.1	1.7	6.1	45.2	21.7	18.0
精神科専門療法	49.6	735.5	22.6	27.0	12.5	21.2
処 置	236.3	2.5	30.4	361.3	232.4	130.9
手 術	52.3	0.1	64.1	32.9	61.8	34.3
麻 酔	6.8	0.2	10.2	7.6	6.6	5.0
放 射 線 治 療	34.0	-	105.0	4.2	38.5	1.0
病 理 診 断	19.2	0.0	36.5	7.5	22.8	5.2
	1 日 当 た り 点 数					
総 数 ¹⁾	1 770.7	872.1	3 424.0	1 187.6	1 895.2	730.4
初 再 診	106.4	77.4	85.8	112.5	108.7	127.7
医 学 管 理 等	66.6	18.3	70.0	61.2	72.4	87.7
在 宅 医 療	143.9	7.0	329.6	102.2	150.9	67.5
検 査	297.4	31.3	507.3	184.5	342.1	121.7
画 像 診 断	197.3	10.6	342.9	121.0	227.6	27.6
投 薬	235.5	205.8	496.3	179.7	230.7	119.1
注 射	433.1	71.2	1 381.0	119.0	483.3	33.4
リハビリテーション	17.2	1.1	4.7	28.6	15.3	12.2
精神科専門療法	34.0	447.7	17.4	17.1	8.8	14.3
処 置	162.0	1.6	23.3	228.7	163.7	88.4
手 術	35.9	0.0	49.2	20.9	43.6	23.2
麻 酔	4.7	0.1	7.9	4.8	4.6	3.4
放 射 線 治 療	23.3	-	80.6	2.7	27.1	0.7
病 理 診 断	13.2	0.0	28.0	4.7	16.1	3.5
	1 件 当 た り 日 数					
	1.46	1.64	1.30	1.58	1.42	1.48

注：1) 「総数」には、「入院料等（短期滞在手術等基本料1）」を含む。

図6 病院 - 診療所別にみた入院外の診療行為別1日当たり点数の構成割合

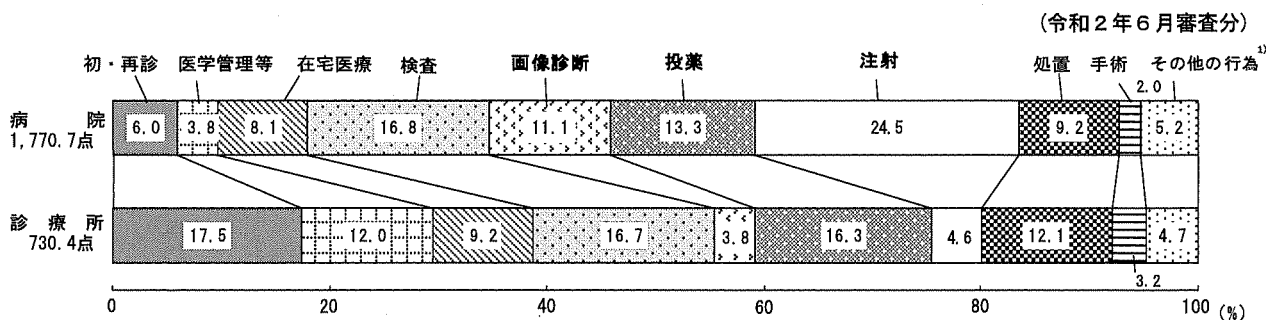

注：1) 「その他の行為」は、「リハビリテーション」「精神科専門療法」「麻酔」「放射線治療」「病理診断」及び「入院料等（短期滞在手術等基本料1）」である。

4 DPC/PDPSに係る明細書 - DPC/PDPSに係る明細書以外別にみた診療行為の状況

医科の入院における1件当たり点数は、DPC/PDPSに係る明細書 66,688.5 点、DPC/PDPSに係る明細書以外 49,886.9 点となっている。

1日当たり点数は、DPC/PDPSに係る明細書 6,244.1 点、DPC/PDPSに係る明細書以外 2,380.7 点で、診療行為別の構成割合をみると、DPC/PDPSに係る明細書では「診断群分類による包括評価等」は 59.1%、「入院料等」は 5.2%となっており、DPC/PDPSに係る明細書以外では「入院料等」は 72.0%になっている。

1件当たり日数は、DPC/PDPSに係る明細書 10.68 日、DPC/PDPSに係る明細書以外 20.95 日となっている。(表7、図7)

表7 DPC/PDPSに係る明細書 - DPC/PDPSに係る明細書以外別にみた入院の診療行為別1件当たり点数・1日当たり点数・1件当たり日数

診療行為	令和2年(2020)		令和元年(2019)		対前年増減点数		対前年増減率(%)	
	DPC/PDPSに ¹⁾ 係る明細書	DPC/PDPSに係る明細書以外	DPC/PDPSに ¹⁾ 係る明細書	DPC/PDPSに係る明細書以外	DPC/PDPSに ¹⁾ 係る明細書	DPC/PDPSに係る明細書以外	DPC/PDPSに ¹⁾ 係る明細書	DPC/PDPSに係る明細書以外
	1 件 当 た り 点 数							
総 数	66 688.5	49 886.9	61 956.3	47 415.0	4 732.2	2 471.8	7.6	5.2
初 ・ 再 診	100.3	28.4	96.8	31.1	3.5	△ 2.7	3.6	△ 8.7
医 学 管 理 等	619.0	268.0	572.3	273.4	46.7	△ 5.4	8.2	△ 2.0
在 宅 医 療	122.8	54.9	109.9	56.7	13.0	△ 1.8	11.8	△ 3.1
検 査	363.4	817.4	410.3	867.1	△ 46.8	△ 49.7	△ 11.4	△ 5.7
画 像 診 断	89.2	516.7	83.0	538.8	6.2	△ 22.1	7.5	△ 4.1
投 薬	373.6	747.5	334.6	762.6	39.0	△ 15.1	11.7	△ 2.0
注 射	141.4	1 597.6	124.3	1 695.8	17.1	△ 98.2	13.7	△ 5.8
リハビリテーション	2 243.6	4 503.1	1 812.8	4 012.3	430.8	490.7	23.8	12.2
精神科専門療法	7.6	550.6	7.1	514.6	0.5	36.0	7.2	7.0
処 置	482.5	1 497.1	420.9	1 420.5	61.7	76.6	14.7	5.4
手 術	16 682.3	2 981.5	16 647.7	3 291.0	34.6	△ 309.5	0.2	△ 9.4
麻 酔	2 066.9	337.7	2 098.8	366.6	△ 31.9	△ 28.9	△ 1.5	△ 7.9
放 射 線 治 療	371.8	52.8	343.3	38.6	28.6	14.2	8.3	36.9
病 理 診 断	141.4	35.3	137.8	39.4	3.6	△ 4.1	2.6	△ 10.3
入 院 料 等	3 438.7	35 898.2	2 975.1	33 506.6	463.6	2 391.6	15.6	7.1
診断群分類による包括評価等	39 443.8	-	35 781.8	-	3 661.9	-	10.2	-
	1 日 当 た り 点 数							
総 数	6 244.1	2 380.7	6 089.6	2 376.4	154.5	4.2	2.5	0.2
初 ・ 再 診	9.4	1.4	9.5	1.6	△ 0.1	△ 0.2	△ 1.3	△ 13.0
医 学 管 理 等	58.0	12.8	56.3	13.7	1.7	△ 0.9	3.0	△ 6.7
在 宅 医 療	11.5	2.6	10.8	2.8	0.7	△ 0.2	6.5	△ 7.8
検 査	34.0	39.0	40.3	43.5	△ 6.3	△ 4.5	△ 15.6	△ 10.2
画 像 診 断	8.3	24.7	8.2	27.0	0.2	△ 2.3	2.4	△ 8.7
投 薬	35.0	35.7	32.9	38.2	2.1	△ 2.5	6.4	△ 6.7
注 射	13.2	76.2	12.2	85.0	1.0	△ 8.8	8.3	△ 10.3
リハビリテーション	210.1	214.9	178.2	201.1	31.9	13.8	17.9	6.9
精神科専門療法	0.7	26.3	0.7	25.8	0.0	0.5	2.1	1.9
処 置	45.2	71.4	41.4	71.2	3.8	0.2	9.2	0.4
手 術	1 562.0	142.3	1 636.3	164.9	△ 74.3	△ 22.7	△ 4.5	△ 13.7
麻 酔	193.5	16.1	206.3	18.4	△ 12.8	△ 2.3	△ 6.2	△ 12.3
放 射 線 治 療	34.8	2.5	33.7	1.9	1.1	0.6	3.2	30.3
病 理 診 断	13.2	1.7	13.5	2.0	△ 0.3	△ 0.3	△ 2.2	△ 14.6
入 院 料 等	322.0	1 713.1	292.4	1 679.3	29.6	33.8	10.1	2.0
診断群分類による包括評価等	3 693.2	-	3 517.0	-	176.2	-	5.0	-
	1 件 当 た り 日 数							
	10.68	20.95	10.17	19.95	0.51	1.00		

注：1) 「DPC/PDPSに係る明細書」とは、診療報酬明細書(医科入院医療機関別包括評価用)及び同明細書に総括された診療報酬明細書(医科入院)である。

図7 DPC/PDPSに係る明細書 - DPC/PDPSに係る明細書以外別にみた入院の診療行為別1日当たり点数の構成割合

(令和2年6月審査分)

DPC/PDPSに係る明細書¹⁾

DPC/PDPSに係る明細書以外

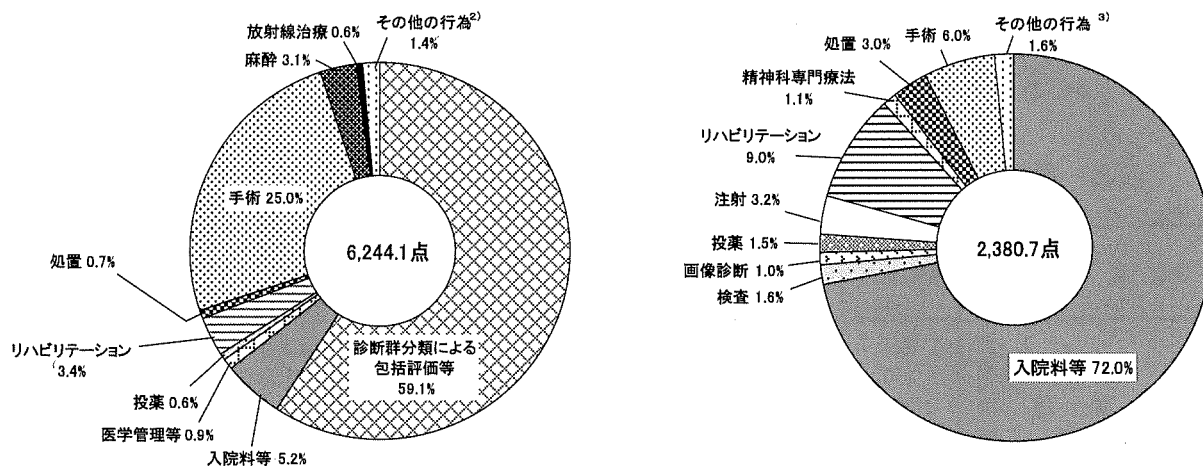

- 注: 1) 「DPC/PDPSに係る明細書」とは、診療報酬明細書(医科入院医療機関別包括評価用)及び同明細書に総括された診療報酬明細書(医科入院)である。
 2) 「その他の行為」は、「初・再診」「在宅医療」「検査」「画像診断」「注射」「精神科専門療法」及び「病理診断」である。
 3) 「その他の行為」は、「初・再診」「医学管理等」「在宅医療」「麻酔」「放射線治療」及び「病理診断」である。

〔院外処方〕

5 院外処方率

医科の入院外における院外処方率は、総数で77.3%となっており、前年に比べ0.7ポイント上昇している。病院・診療所別にみると、病院80.8%、診療所76.3%となっており、前年に比べ病院は1.3ポイント、診療所は0.6ポイント上昇している。(図8)

図8 病院 - 診療所別にみた医科の院外処方率の年次推移

(各年6月審査分)

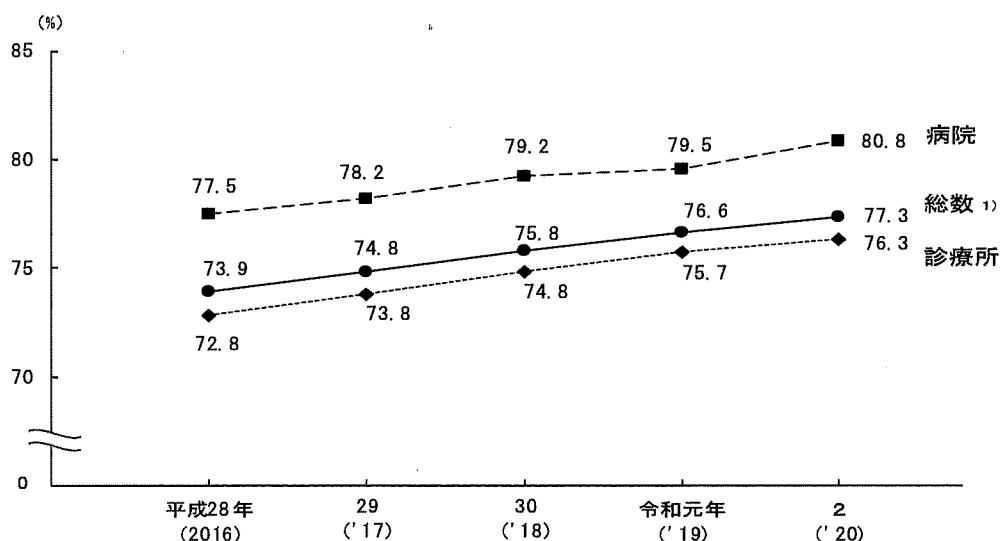

注: 院外処方率(%) = $\frac{\text{処方箋料の算定回数}}{\text{処方料の算定回数} + \text{処方箋料の算定回数}} \times 100$

1) 「総数」には、データ上で「病院」「診療所」別を取得できなかったものを含む。

〔歯科診療〕

6 診療行為の状況

歯科の1件当たり点数は 1,327.7 点で、前年に比べ 128.1 点、10.7%増加している。

1日当たり点数は 757.6 点で、前年に比べ 51.2 点、7.3%増加している。診療行為別にみると、「歯冠修復及び欠損補綴」263.9 点(構成割合 34.8%)が最も高く、次いで「処置」151.0 点(同 19.9%)、「初・再診」97.2 点(同 12.8%)の順となっている。

1件当たり日数は 1.75 日で、前年に比べ 0.05 日増加している。(表8、図9)

表8 歯科の診療行為別にみた1件当たり点数・1日当たり点数・1件当たり日数

(各年6月審査分)

診療行為	1件当たり点数				1日当たり点数			
	令和2年 (2020)	令和元年 (2019)	対前年		令和2年 (2020)	令和元年 (2019)	対前年	
			増減点数	増減率(%)			増減点数	増減率(%)
総数	1 327.7	1 199.6	128.1	10.7	757.6	706.4	51.2	7.3
初・再診	170.3	155.0	15.3	9.9	97.2	91.3	5.9	6.5
医学管理等	169.8	141.6	28.2	19.9	96.9	83.4	13.5	16.2
在宅医療	38.6	39.2	△ 0.6	△ 1.6	22.0	23.1	△ 1.1	△ 4.6
検査	79.8	81.1	△ 1.3	△ 1.6	45.6	47.8	△ 2.2	△ 4.6
画像診断	56.4	52.3	4.1	7.9	32.2	30.8	1.4	4.5
投薬	16.6	14.3	2.4	16.6	9.5	8.4	1.1	12.9
注射	1.6	1.3	0.3	20.8	0.9	0.8	0.1	17.1
リハビリテーション	18.0	18.0	△ 0.0	△ 0.0	10.2	10.6	△ 0.3	△ 3.1
処置	264.6	246.8	17.8	7.2	151.0	145.4	5.6	3.9
手術	34.3	33.7	0.7	2.0	19.6	19.8	△ 0.2	△ 1.2
麻酔	3.8	4.1	△ 0.2	△ 5.7	2.2	2.4	△ 0.2	△ 8.6
放射線治療	0.3	0.3	0.1	27.3	0.2	0.2	0.0	23.3
歯冠修復及び欠損補綴	462.5	399.0	63.5	15.9	263.9	235.0	29.0	12.3
歯科矯正	2.5	2.2	0.3	13.4	1.5	1.3	0.1	9.9
病理診断	0.8	1.3	△ 0.4	△ 33.7	0.5	0.7	△ 0.3	△ 35.8
入院料等	7.6	9.5	△ 1.9	△ 20.4	4.3	5.6	△ 1.3	△ 22.9
(1件当たり日数)	(1.75)	(1.70)	(0.05)					

図9 歯科の診療行為別にみた1日当たり点数の構成割合

(令和2年6月審査分)

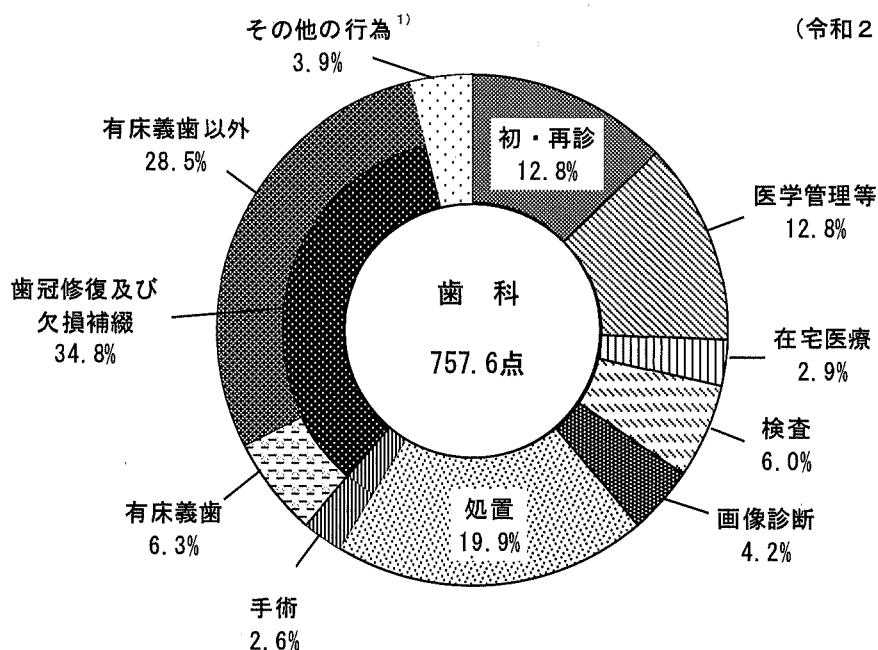

注：1) 「その他の行為」は、「投薬」「注射」「リハビリテーション」「麻酔」「放射線治療」「歯科矯正」「病理診断」及び「入院料等」である。

7 一般医療 - 後期医療・年齢階級別にみた診療行為の状況

歯科の1件当たり点数は、一般医療 1,299.6 点、後期医療 1,447.2 点となっている。

1日当たり点数は、一般医療 749.5 点、後期医療 790.4 点で、年齢階級別にみると、「75 歳以上」788.9 点が最も高く、次いで「65～74 歳」760.3 点となっており、「0～14 歳」719.2 点が最も低くなっている。診療行為別の構成割合をみると、後期医療は、一般医療と比べ「在宅医療」「歯冠修復及び欠損補綴」が高く、「初・再診」「処置」が低くなっている。

1件当たり日数は、一般医療 1.73 日、後期医療 1.83 日となっている。(表9、図 10)

表9 一般医療 - 後期医療・年齢階級別にみた歯科の診療行為別1件当たり点数・1日当たり点数・1件当たり日数

診療行為	一般医療	後期医療	年齢階級				
			0～14歳	15～39歳	40～64歳	65～74歳	75歳以上
			1 件 当 た り 点 数				
総数	1 299.6	1 447.2	963.4	1 365.8	1 353.2	1 349.8	1 443.8
初診	175.8	146.7	198.8	191.4	169.0	157.7	146.5
再診	172.7	157.5	198.3	156.7	169.5	178.9	157.6
医学管理等	6.6	174.7	0.8	2.9	6.5	20.1	172.0
在宅医療	84.4	60.3	48.6	103.6	90.8	74.7	60.3
検査	61.2	36.1	35.6	95.1	60.4	43.7	36.1
画像診断	16.5	17.2	6.6	19.7	17.5	17.6	17.2
処置	1.3	2.9	0.1	0.6	1.2	2.8	2.9
注射	10.0	51.8	0.4	0.7	8.0	30.6	51.9
リハビリテーション	275.8	216.9	228.2	296.3	293.8	249.9	216.4
手術	34.8	32.2	22.0	48.7	32.3	33.8	32.1
麻酔	4.2	2.4	4.6	6.8	3.4	2.6	2.4
放射線治療	0.2	0.7	-	0.1	0.2	0.7	0.7
歯冠修復及び欠損補綴	445.9	533.5	211.9	423.9	494.2	527.0	533.5
歯科矯正	3.1	0.0	3.7	10.6	0.5	0.0	0.0
病理診断	0.8	1.2	0.3	0.7	0.9	1.0	1.2
入院料	6.3	13.0	3.6	8.1	5.1	8.8	13.0
			1 日 当 た り 点 数				
総数	749.5	790.4	719.2	749.5	752.7	760.3	788.9
初診	101.4	80.1	148.4	105.0	94.0	88.8	80.1
再診	99.6	86.1	148.0	86.0	94.3	100.8	86.1
医学管理等	3.8	95.4	0.6	1.6	3.6	11.3	94.0
在宅医療	48.7	32.9	36.3	56.9	50.5	42.1	32.9
検査	35.3	19.7	26.6	52.2	33.6	24.6	19.7
画像診断	9.5	9.4	4.9	10.8	9.7	9.9	9.4
処置	0.7	1.6	0.0	0.3	0.7	1.6	1.6
注射	5.8	28.3	0.3	0.4	4.4	17.2	28.4
リハビリテーション	159.1	118.5	170.3	162.6	163.4	140.8	118.2
手術	20.1	17.6	16.4	26.7	18.0	19.0	17.6
麻酔	2.4	1.3	3.4	3.7	1.9	1.5	1.3
放射線治療	0.1	0.4	-	0.1	0.1	0.4	0.4
歯冠修復及び欠損補綴	257.1	291.4	158.2	232.6	274.9	296.8	291.5
歯科矯正	1.8	0.0	2.8	5.8	0.3	0.0	0.0
病理診断	0.4	0.6	0.2	0.4	0.5	0.6	0.6
入院料	3.6	7.1	2.7	4.4	2.8	4.9	7.1
			1 件 当 た り 日 数				
	1.73	1.83	1.34	1.82	1.80	1.78	1.83

図10 一般医療 - 後期医療別にみた歯科の診療行為別1日当たり点数の構成割合

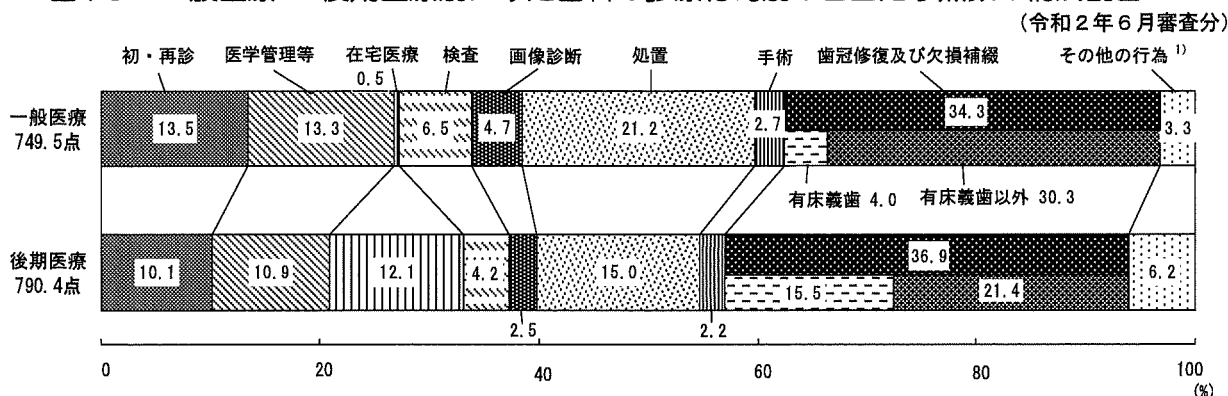

注：1) 「その他の行為」は、「投薬」「注射」「リハビリテーション」「麻酔」「放射線治療」「歯科矯正」「病理診断」及び「入院料等」である。

〔薬局調剤〕

8 調剤行為の状況

薬局調剤の1件当たり点数は1,179.7点で、前年に比べ104.8点、9.7%増加している。

受付1回当たり点数は996.9点で、前年に比べ107.1点、12.0%増加している。調剤行為別にみると、「薬剤料」750.2点(構成割合75.3%)が最も高く、次いで「調剤技術料」196.0点(同19.7%)となっている。

1件当たり受付回数は1.18回で、前年に比べ0.02回減少している。(表10、図11)

表10 調剤行為別にみた1件当たり点数・受付1回当たり点数・1件当たり受付回数

(各年6月審査分)

調 剤 行 為	令和2年 (2020)	令和元年 (2019)	対 前 年	
			増減点数	増減率(%)
1 件 当 た り 点 数				
総 数	1 179.7	1 075.0	104.8	9.7
調 剤 技 術 料	231.9	222.5	9.4	4.2
薬 学 管 理 料	57.5	57.7	△ 0.2	△ 0.3
薬 剤 料	887.8	792.7	95.1	12.0
特定保険医療材料料	2.4	1.9	0.5	26.1
受 付 1 回 当 た り 点 数				
総 数	996.9	889.8	107.1	12.0
調 剤 技 術 料	196.0	184.2	11.8	6.4
薬 学 管 理 料	48.6	47.7	0.8	1.8
薬 剤 料	750.2	656.2	94.0	14.3
特定保険医療材料料	2.0	1.6	0.5	28.7
1 件 当 た り 受 付 回 数				
	1.18	1.21	△ 0.02	

図11 調剤行為別にみた受付1回当たり点数の構成割合

(令和2年6月審査分)

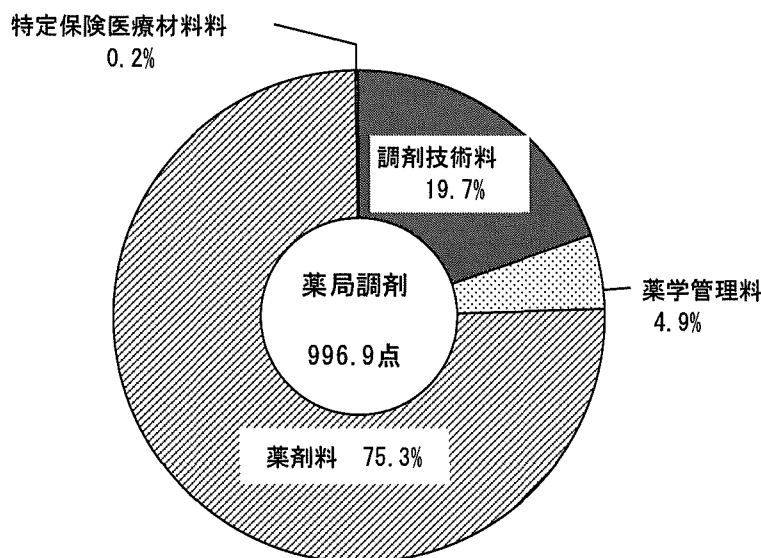

9 一般医療 - 後期医療・年齢階級別にみた調剤行為の状況

薬局調剤の1件当たり点数は、一般医療1,070.4点、後期医療1,406.3点となっている。

受付1回当たり点数は、一般医療926.8点、後期医療1,131.9点となっている。年齢階級別にみると、階級が高くなるにつれて受付1回当たり点数が高くなっている。

1件当たり受付回数は、一般医療1.15回、後期医療1.24回となっている。(表11、図12)

表11 一般医療 - 後期医療・年齢階級別にみた調剤行為別1件当たり点数・受付1回当たり点数・1件当たり受付回数

(令和2年6月審査分)

調剤行為	一般医療	後期医療	年齢階級				
			0~14歳	15~39歳	40~64歳	65~74歳	75歳以上
1 件 当 た り 点 数							
総 数	1 070.4	1 406.3	666.1	911.5	1 143.6	1 249.7	1 390.5
調剤技術料	208.1	281.3	183.8	190.2	213.0	224.4	280.0
薬学管理料	58.3	55.9	65.1	61.0	57.6	55.3	55.7
薬剤料	801.6	1 066.3	416.5	659.1	870.0	966.5	1 052.2
特定保険医療材料料	2.4	2.4	0.7	1.2	2.9	3.4	2.2
受 付 1 回 当 た り 点 数							
総 数	926.8	1 131.9	558.8	784.5	993.8	1 085.9	1 122.9
調剤技術料	180.2	226.4	154.2	163.7	185.1	195.0	226.2
薬学管理料	50.5	45.0	54.6	52.5	50.0	48.0	45.0
薬剤料	694.0	858.3	349.4	567.3	756.0	839.8	849.7
特定保険医療材料料	2.1	2.0	0.6	1.0	2.5	2.9	1.8
1 件 当 た り 受 付 回 数							
	1.15	1.24	1.19	1.16	1.15	1.15	1.24

図12 年齢階級別にみた調剤行為別受付1回当たり点数

(令和2年6月審査分)

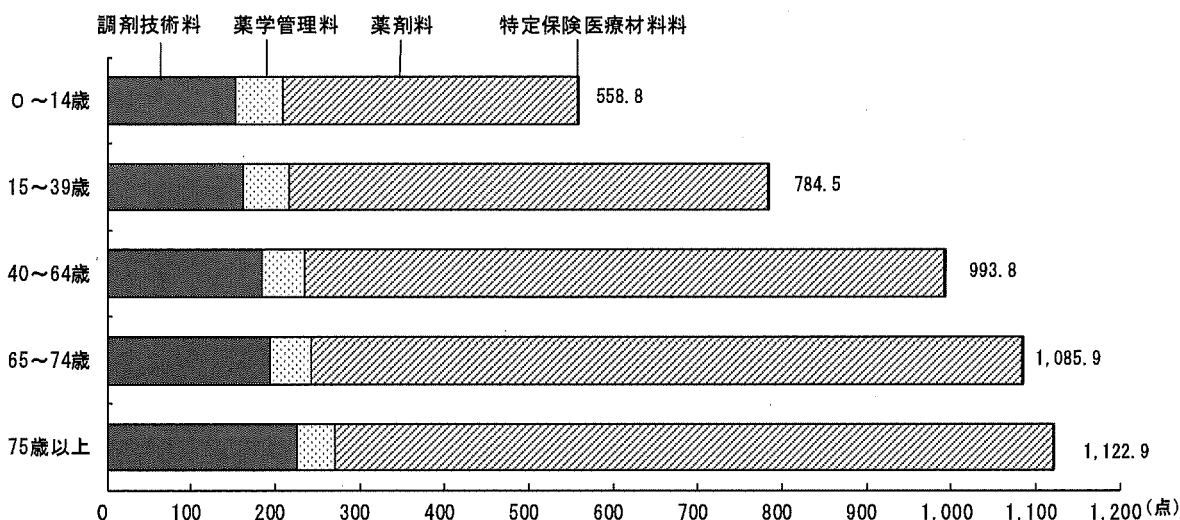

II 薬剤の使用状況

〔医科診療及び薬局調剤〕

1 薬剤点数の状況

診療報酬明細書(医科入院外)及び調剤報酬明細書1件における使用薬剤の薬剤点数について、院内処方、院外処方別に薬剤点数階級別の件数の構成割合をみると、ともに「500点未満」が最も多く、それぞれ68.1%、59.3%となっている。年齢階級別にみると、院内処方、院外処方とも階級が高くなるにつれて500点以上の割合が高くなっている。(表12、図13)

表12 院内処方 - 院外処方・一般医療 - 後期医療別にみた薬剤点数階級別の件数の構成割合

	総数	500点未満						500~1000	1000~1500	1500~2000	2000点以上
		総数	100点未満	100~200点未満	200~300	300~400	400~500				
院内処方 ¹⁾ (入院外・投薬)	100.0	68.1	26.9	16.5	10.9	7.8	5.9	16.8	6.7	3.3	5.1
一般医療	100.0	72.8	30.8	17.7	11.1	7.6	5.6	14.9	5.5	2.6	4.3
後期医療	100.0	58.3	18.8	14.1	10.7	8.1	6.6	20.7	9.4	4.7	6.9
院外処方 ²⁾ (薬局調剤)	100.0	59.3	21.6	14.1	10.0	7.5	6.1	18.5	8.9	4.8	8.5
一般医療	100.0	65.1	25.2	15.6	10.5	7.6	6.1	17.0	7.4	3.7	6.8
後期医療	100.0	47.3	14.0	11.0	8.9	7.2	6.2	21.6	12.0	7.0	12.1

注：1) 「院内処方(入院外・投薬)」は、診療報酬明細書(医科入院外)のうち診療行為「投薬」に薬剤の出現する明細書(「処方箋料」を算定している明細書及び「投薬」「注射」を包括した診療行為が出現する明細書は除く。)を集計の対象としている。
 また、診療行為「投薬」における薬剤の合計点数を薬剤点数階級で区分している。
 2) 「院外処方(薬局調剤)」は、調剤報酬明細書のうち薬剤の出現する明細書を集計の対象としている。

図13 院内処方 - 院外処方別にみた年齢階級・薬剤点数階級別の件数の構成割合

(令和2年6月審査分)

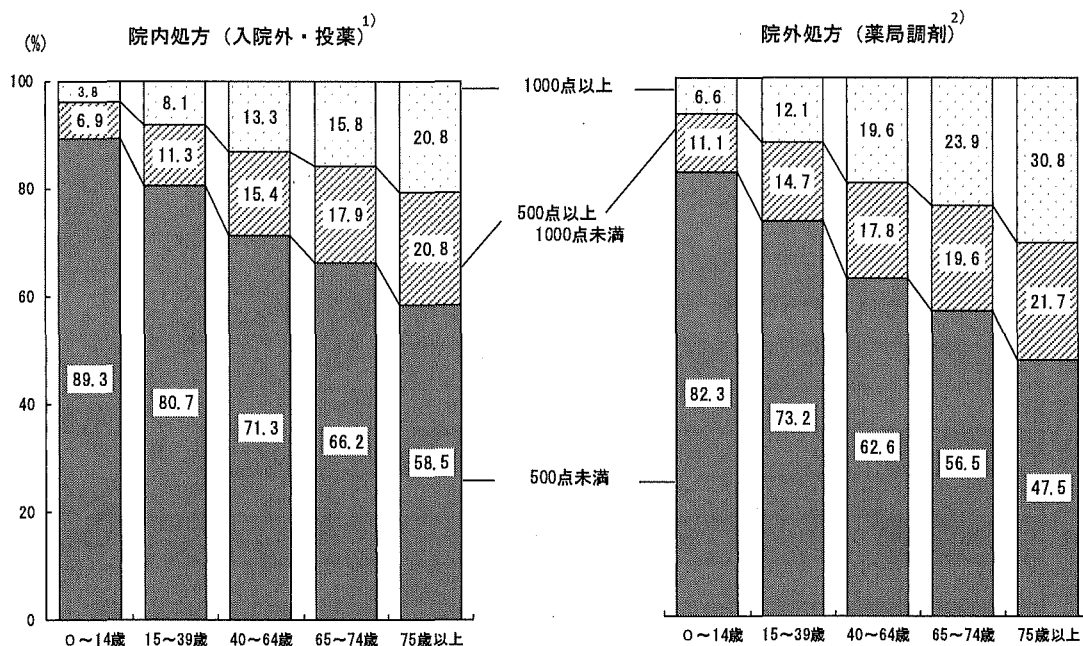

注：1) 「院内処方(入院外・投薬)」は、診療報酬明細書(医科入院外)のうち診療行為「投薬」に薬剤の出現する明細書(「処方箋料」を算定している明細書及び「投薬」「注射」を包括した診療行為が出現する明細書は除く。)を集計の対象としている。
 また、診療行為「投薬」における薬剤の合計点数を薬剤点数階級で区分している。
 2) 「院外処方(薬局調剤)」は、調剤報酬明細書のうち薬剤の出現する明細書を集計の対象としている。

2 薬剤種類数の状況

診療報酬明細書(医科入院外)及び調剤報酬明細書1件における使用薬剤の薬剤種類数について、院内処方、院外処方別に薬剤種類数階級別の件数の構成割合をみると、ともに「1種類」「2種類」が多くなっている。年齢階級別にみると、院内処方、院外処方とも「75歳以上」で「7種類以上」の割合が高くなっている。

1件当たり薬剤種類数は、院内処方で3.34種類、院外処方で3.70種類となっている。(表13、図14)

表13 院内処方 - 院外処方・一般医療 - 後期医療別にみた
 薬剤種類数階級別の件数の構成割合・1件当たり薬剤種類数

(令和2年6月審査分)												
	総数	1種類	2種類	3種類	4種類	5種類	6種類	7種類	8種類	9種類	10種類以上	1件当たり薬剤種類数
構成割合(単位: %)												
院内処方 (入院外・投薬) ¹⁾	100.0	25.8	22.8	16.6	11.1	7.5	5.1	3.5	2.4	1.7	3.4	3.34
一般医療	100.0	29.1	24.5	17.3	10.9	6.8	4.2	2.6	1.6	1.0	1.9	2.97
後期医療	100.0	19.0	19.3	15.2	11.4	9.0	7.1	5.4	4.0	3.0	6.6	4.12
院外処方 (薬局調剤) ²⁾	100.0	21.9	21.4	16.6	11.7	8.2	5.9	4.2	3.0	2.1	4.9	3.70
一般医療	100.0	24.4	23.5	17.9	12.1	7.9	5.1	3.2	2.1	1.3	2.6	3.26
後期医療	100.0	16.7	17.2	14.0	11.0	9.0	7.5	6.1	4.9	3.8	9.7	4.61

注: 1) 「院内処方(入院外・投薬)」は、診療報酬明細書(医科入院外)のうち診療行為「投薬」に薬剤の出現する明細書(「処方箋料」を算定している明細書及び「投薬」「注射」を包括した診療行為が出現する明細書は除く。)を集計の対象としている。
 また、診療行為「投薬」における薬剤の種類数階級で区分している。
 2) 「院外処方(薬局調剤)」は、調剤報酬明細書のうち薬剤の出現する明細書を集計の対象としている。

図14 院内処方 - 院外処方別にみた年齢階級・薬剤種類数階級別の件数の構成割合

(令和2年6月審査分)

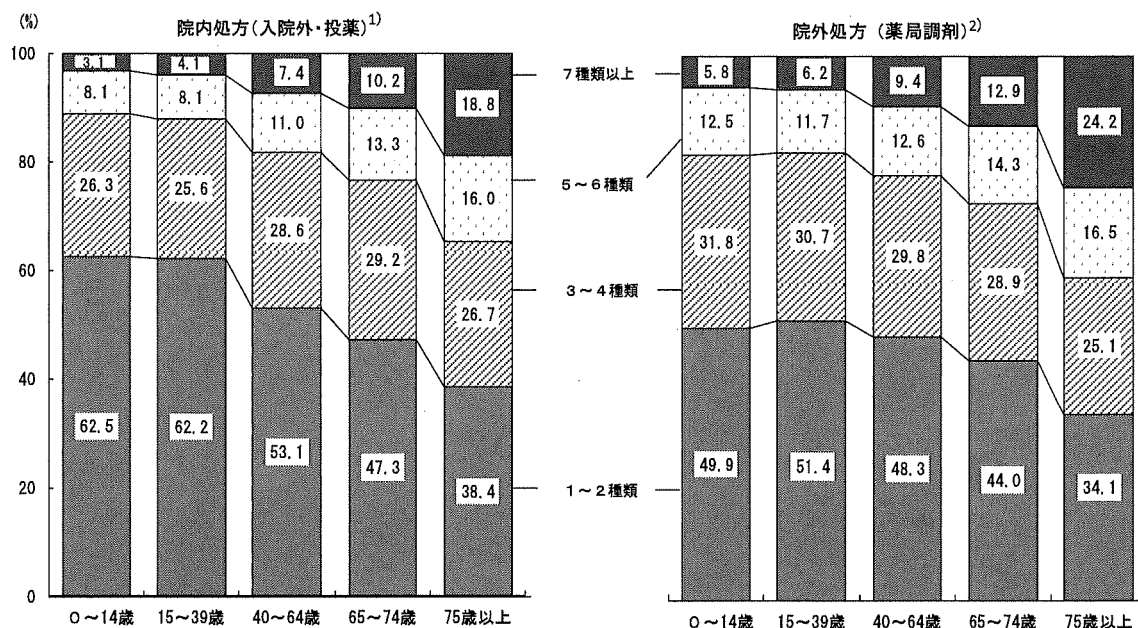

注: 1) 「院内処方(入院外・投薬)」は、診療報酬明細書(医科入院外)のうち診療行為「投薬」に薬剤の出現する明細書(「処方箋料」を算定している明細書及び「投薬」「注射」を包括した診療行為が出現する明細書は除く。)を集計の対象としている。
 また、診療行為「投薬」における薬剤の種類数階級で区分している。
 2) 「院外処方(薬局調剤)」は、調剤報酬明細書のうち薬剤の出現する明細書を集計の対象としている。

3 薬効分類別に見た薬剤の使用状況

使用薬剤の薬剤点数について、入院、院内処方、院外処方別に薬効分類別の薬剤点数の構成割合をみると、入院では「腫瘍用薬」22.8%が最も多く、次いで「中枢神経系用薬」15.6%、「生物学的製剤」11.3%の順となっている。院内処方では「腫瘍用薬」21.5%が最も多く、次いで「その他の代謝性医薬品」15.6%、「循環器官用薬」9.9%、院外処方では「その他の代謝性医薬品」15.7%が最も多く、次いで「循環器官用薬」14.8%、「中枢神経系用薬」14.4%の順となっている。(図15)

図15 入院 - 院内処方 - 院外処方別に見た主な薬効分類別の薬剤点数の構成割合

(令和2年6月審査分)

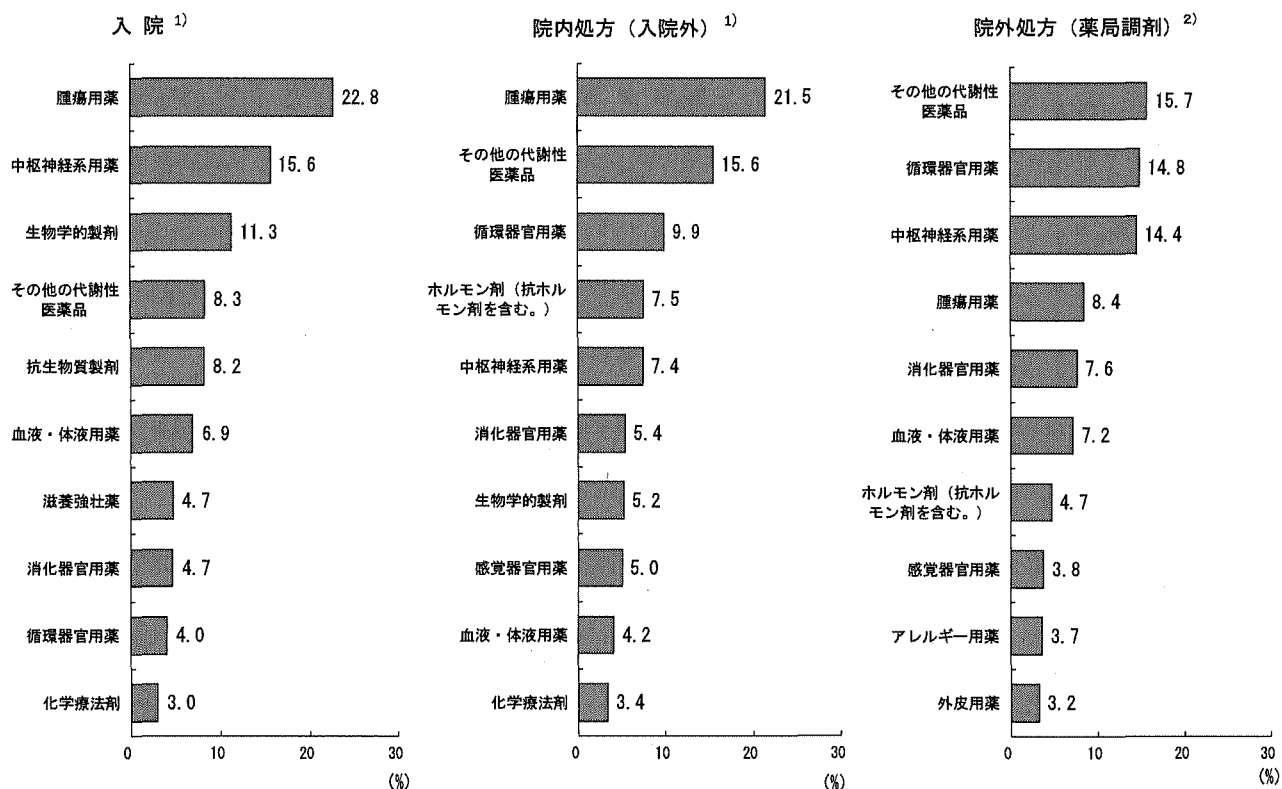

注：薬効分類については、構成割合の多い順に10分類を掲載している。

- 1) 「入院」及び「院内処方(入院外)」は、診療報酬明細書(医科)のうち薬剤の出現する明細書(「処方箋料」を算定している明細書、「投薬」「注射」を包括した診療行為が出現する明細書及びDPC/PDPSに係る明細書は除く。)を集計の対象としている。
- 2) 「院外処方(薬局調剤)」は、調剤報酬明細書のうち薬剤の出現する明細書を集計の対象としている。

4 後発医薬品の使用状況

入院、院内処方、院外処方別に薬剤点数に占める後発医薬品の点数の割合をみると、総数18.0%、入院14.6%、院内処方16.0%、院外処方18.4%となっている。また、薬剤種類数に占める後発医薬品の種類数の割合をみると、総数75.6%、入院72.5%、院内処方65.5%、院外処方78.2%となっており、前年に比べ総数2.5ポイント、入院3.2ポイント、院内処方2.4ポイント、院外処方2.4ポイント上昇している。(表14)

後発医薬品の薬効分類別の薬剤点数について構成割合をみると、入院では「抗生物質製剤」22.7%、院内処方では「循環器官用薬」26.6%、院外処方では「循環器官用薬」28.3%が最も多くなっている(図16)。

表14 入院 - 院内処方 - 院外処方別にみた後発医薬品の使用状況

(単位: %)		令和2年 (2020)					令和元年 (2019)		対前年増減 (ポイント)
		一般医療	後期医療	病院	診療所	令和元年 (2019)			
薬剤点数に占める 後発医薬品の 点数の割合	総数 ¹⁾	18.0	17.6	18.5	13.6	22.1	19.1	△1.2	
	入院	14.6	13.9	15.4	14.5	15.6	14.4	0.2	
	院内処方(入院外・投薬) ¹⁾	16.0	15.5	17.0	9.0	22.8	16.9	△0.9	
	院外処方(薬局調剤) ²⁾	18.4	18.1	18.9	14.5	22.0	19.7	△1.3	
薬剤種類数に 占める後発医薬品の 種類数の割合	総数 ³⁾	75.6	76.0	75.0	77.2	75.0	73.1	2.5	
	入院	72.5	71.3	73.5	74.0	59.9	69.3	3.2	
	院内処方(入院外・投薬) ¹⁾	65.5	65.2	66.0	65.9	65.5	63.1	2.4	
	院外処方(薬局調剤) ²⁾	78.2	78.9	77.3	79.7	77.6	75.8	2.4	

注: 1) 「入院」及び「院内処方(入院外・投薬)」は、診療報酬明細書(医科)のうち診療行為「投薬」に薬剤の出現する明細書(「処方箋料」を算定している明細書、「投薬」「注射」を包括した診療行為が出現する明細書及びDPC/PDPSに係る明細書は除く。)を集計の対象としている。また、後発医薬品の割合は、診療行為「投薬」における薬剤に占める割合である。

2) 「院外処方(薬局調剤)」は、調剤報酬明細書のうち薬剤の出現する明細書を集計の対象としている。

3) 薬剤種類数に占める後発医薬品の種類数の割合(%) = $\frac{\text{後発医薬品の種類数}}{\text{後発医薬品のある先発医薬品の種類数} + \text{後発医薬品の種類数}} \times 100$

図16 入院 - 院内処方 - 院外処方別にみた後発医薬品の主な薬効分類別の薬剤点数の構成割合

(令和2年6月審査分)

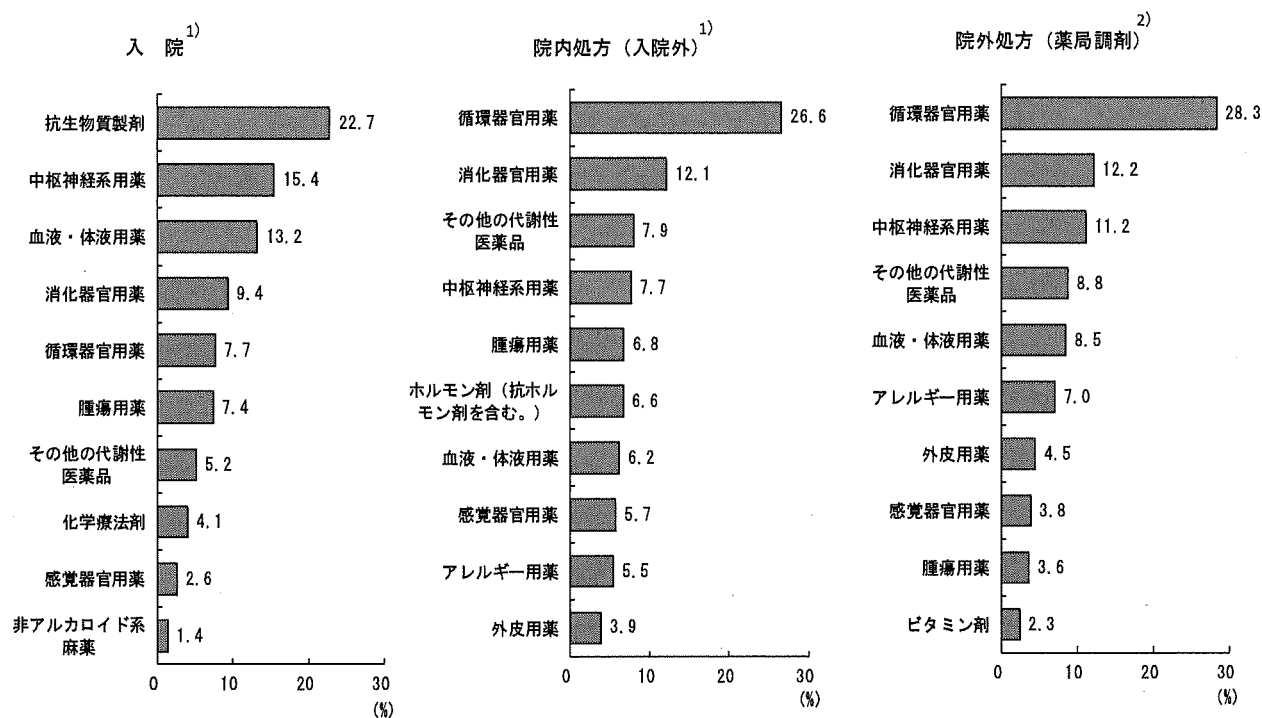

注: 薬効分類については、構成割合の多い順に10分類を掲載している。

1) 「入院」及び「院内処方(入院外)」は、診療報酬明細書(医科)のうち薬剤の出現する明細書(「処方箋料」を算定している明細書、「投薬」「注射」を包括した診療行為が出現する明細書及びDPC/PDPSに係る明細書は除く。)を集計の対象としている。

2) 「院外処方(薬局調剤)」は、調剤報酬明細書のうち薬剤の出現する明細書を集計の対象としている。

5 薬剤料の比率

医科(薬局調剤分(医科分)を含む。)における薬剤料の比率は、入院は9.1%で前年に比べ0.6ポイント減少、入院外は43.5%で前年に比べ3.0ポイント増加している。「投薬」「注射」についてみると、入院では「投薬」よりも「注射」の比率が高く、入院外では「注射」よりも「投薬」の比率が高くなっている。(表15)

表15 入院 - 入院外別にみた医科・薬局調剤(医科分)の薬剤料の比率の年次推移

(単位：%) (各年6月審査分)

	平成28年 (2016)	29 ('17)	30 ('18)	令和元年 ('19)	2 ('20)
	入		院		
薬 剤 料	9.1	9.2	8.9	9.7	9.1
投 薬・注 射	8.3	8.4	8.2	9.0	8.4
投 薬	2.9	2.9	2.6	2.7	2.6
注 射	5.4	5.5	5.5	6.3	5.8
そ の 他	0.8	0.8	0.7	0.7	0.7
	入		院 外		
薬 剤 料	40.7	40.9	40.0	40.5	43.5
投 薬・注 射	39.1	39.3	38.3	38.9	41.8
投 薬	32.3	32.0	30.3	30.0	31.7
注 射	6.8	7.3	8.0	8.8	10.1
そ の 他	1.6	1.6	1.7	1.7	1.7

注： 医科分(診療報酬明細書分)のうち「投薬」「注射」を包括した診療行為が出現する明細書及びDPC/PDPSに係る明細書は除外している。

「薬剤料の比率」とは、総点数(入院時食事療養等(円)÷10を含む。)に占める、「投薬」「注射」及び「その他」(「在宅医療」「検査」「画像診断」「リハビリテーション」「精神科専門療法」「処置」「手術」及び「麻酔」)の薬剤点数の割合である。

薬局調剤分(調剤報酬明細書分)は、内服薬及外用薬を「投薬」に、注射薬を「注射」に合算している。

統 計 表

統計表一覧

(医科診療)

- 第1表 件数・診療実日数、入院 - 入院外・一般医療 - 後期医療・年齢階級別
- 第2表 入院の診療行為別点数、一般医療 - 後期医療・年齢階級別
- 第3表 入院外の診療行為別点数、一般医療 - 後期医療・年齢階級別
- 第4表 入院の件数・診療実日数、病院 - 診療所・一般医療 - 後期医療別
- 第5表 入院の診療行為別点数、病院 - 診療所・一般医療 - 後期医療別
- 第6表 入院外の件数・診療実日数、病院 - 診療所・一般医療 - 後期医療別
- 第7表 入院外の診療行為別点数、病院 - 診療所・一般医療 - 後期医療別
- 第8表 入院の診療行為別1件当たり点数・1日当たり点数の年次推移
- 第9表 入院外の診療行為別1件当たり点数・1日当たり点数の年次推移
- 第10表 入院の件数・診療実日数・診療行為別点数、DPC/PDPSに係る明細書 - DPC/PDPSに係る明細書以外別
- 第11表 傷病分類別1日当たり点数、入院 - 入院外・一般医療 - 後期医療別

(歯科診療)

- 第12表 歯科の件数・診療実日数、一般医療 - 後期医療・年齢階級別
- 第13表 歯科の診療行為別点数、一般医療 - 後期医療・年齢階級別
- 第14表 歯科の診療行為別1件当たり点数・1日当たり点数の年次推移
- 第15表 歯科の診療行為別1件当たり点数・1日当たり点数・1件当たり日数、
歯科病院 - 歯科診療所別
- 第16表 歯科の傷病分類別1日当たり点数、一般医療 - 後期医療別

(薬局調剤)

- 第17表 薬局調剤の件数・受付回数、一般医療 - 後期医療・年齢階級別
- 第18表 薬局調剤の調剤行為別点数、一般医療 - 後期医療・年齢階級別
- 第19表 薬局調剤の調剤行為別1件当たり点数・受付1回当たり点数・1件当たり受付
回数の年次推移

(薬剤の使用状況)

- 第20表 院内処方 - 院外処方別件数、一般医療 - 後期医療・年齢階級、薬剤点数階級別
- 第21表 院内処方 - 院外処方別件数、一般医療 - 後期医療・年齢階級、薬剤種類数階級
別・1件当たり薬剤種類数
- 第22表 薬効分類別薬剤点数、入院 - 院内処方 - 院外処方別
- 第23表 薬効分類別薬剤点数の構成割合、入院 - 院内処方 - 院外処方別
- 第24表 薬剤点数・後発医薬品の点数・後発医薬品の種類数・後発医薬品のある先発
医薬品の種類数、入院 - 院内処方 - 院外処方、一般医療 - 後期医療・病院 -
診療所別
- 第25表 医科(入院 - 入院外) - 歯科 - 薬局調剤別薬剤料の比率の年次推移

(医科診療)

第1表 件数・診療実日数、入院 - 入院外・一般医療 - 後期医療・年齢階級別

(令和2年6月審査分)

	総数	一般医療	後期医療	年 齢 階 級				
				0~14歳	15~39歳	40~64歳	65~74歳	75歳以上
総 数	68 168 704	46 714 194	21 454 510	5 581 691	8 458 306	18 974 673	14 049 879	21 104 155
入 院	1 884 599	884 628	999 971	61 473	157 568	340 173	363 208	962 177
入 院 外	66 284 105	45 829 566	20 454 539	5 520 218	8 300 738	18 634 500	13 686 671	20 141 978
				診 療 実 日 数				
総 数	129 045 371	76 384 740	52 660 631	7 859 440	12 646 391	31 641 832	26 075 042	50 822 666
入 院	31 208 310	12 246 000	18 962 310	496 986	1 573 665	5 217 557	5 864 099	18 056 003
入 院 外	97 837 061	64 138 740	33 698 321	7 362 454	11 072 726	26 424 275	20 210 943	32 766 663

第2表 入院の診療行為別点数、一般医療 - 後期医療・年齢階級別

(令和2年6月審査分)

診 療 行 為	総数	一般医療	後期医療	年 齢 階 級				
				0~14歳	15~39歳	40~64歳	65~74歳	75歳以上
総 数	107 562 064 772	48 868 436 574	58 693 628 198	3 242 547 033	5 725 675 760	19 532 574 672	22 552 831 276	56 508 436 031
初 再 診	111 476 295	55 171 391	56 304 904	10 751 418	10 155 799	18 515 313	16 635 935	55 417 830
医 学 管 理 等	787 996 073	402 802 583	385 193 490	14 263 717	56 210 653	167 074 727	177 274 830	373 172 146
在 宅 医 療	158 228 761	82 000 083	76 228 678	11 843 352	8 563 664	29 908 459	36 013 775	71 899 511
検 査	1 174 475 491	523 261 403	651 214 088	20 001 563	80 569 036	207 424 218	237 144 714	629 335 960
画 像 診 断	629 119 124	228 090 043	401 029 081	4 714 534	22 740 957	95 163 134	116 144 562	390 355 937
投 薬	1 107 338 856	593 358 088	513 980 768	16 889 124	80 650 156	276 076 622	253 081 463	480 641 491
注 射	1 836 923 782	1 049 673 665	787 250 117	95 322 300	138 562 469	393 964 355	450 452 545	758 622 113
リハビリテーション	6 664 953 623	2 199 899 598	4 465 054 025	31 827 895	127 899 474	883 955 096	1 254 621 432	4 366 649 726
精 神 科 専 門 療 法	599 915 222	350 141 242	249 773 980	758 930	45 010 531	187 898 676	150 341 780	215 905 305
処 置	2 003 486 678	772 641 642	1 230 845 036	44 631 788	98 989 331	328 526 700	446 648 952	1 084 689 907
手 術	16 664 410 364	9 812 874 508	6 851 535 856	337 078 240	1 127 127 560	4 013 777 057	4 529 243 701	6 657 183 806
麻 酔	2 030 452 323	1 354 727 319	675 725 004	97 426 213	195 065 924	558 081 490	520 379 785	659 498 911
放 射 線 治 療	356 677 602	243 080 143	113 597 459	2 838 672	11 860 561	105 649 950	124 915 700	111 412 719
病 理 診 断	152 067 121	105 093 653	46 973 468	1 627 160	16 962 089	46 482 567	40 884 547	46 110 758
入 院 料 等	41 485 173 223	14 637 206 593	26 847 966 630	560 988 197	1 903 306 454	6 328 527 372	7 058 312 399	25 634 038 801
診断群分類による包括評価等	31 799 224 254	16 458 346 887	15 340 877 367	1 991 598 992	1 801 986 766	5 891 552 982	7 140 660 051	14 973 425 463
入院時食事療養等(単位:円)	53 432 394 418	20 809 471 524	32 622 922 894	617 906 130	2 375 119 558	9 118 574 043	10 360 856 826	30 959 937 861

注: 1) 「総数」には、「入院時食事療養等」を含まない。

第3表 入院外の診療行為別点数、一般医療 - 後期医療・年齢階級別

(令和2年6月審査分)

診 療 行 為	総数	一般医療	後期医療	年 齢 階 級				
				0~14歳	15~39歳	40~64歳	65~74歳	75歳以上
総 数	95 782 558 033	60 641 236 180	35 141 321 853	4 495 508 887	8 531 374 771	26 742 530 648	22 890 311 803	33 122 831 924
初 再 診	11 994 845 119	8 570 397 467	3 424 447 652	1 179 742 681	1 759 095 525	3 416 554 347	2 293 092 699	3 346 359 867
医 学 管 理 等	8 083 357 490	5 130 933 603	2 952 423 887	935 188 011	364 045 597	1 996 262 035	1 951 376 452	2 836 485 395
在 宅 医 療	8 412 282 865	4 008 276 796	4 404 006 069	515 672 699	655 375 229	1 705 659 595	1 312 788 090	4 222 787 252
検 査	16 014 635 598	10 578 585 271	5 436 050 327	591 512 119	1 781 239 109	4 519 779 596	3 783 798 882	5 338 305 892
画 像 診 断	6 660 291 866	4 298 927 021	2 361 364 845	155 507 161	589 648 230	1 954 712 155	1 645 218 712	2 315 205 608
投 薬	14 366 700 482	9 055 355 781	5 311 344 701	451 073 549	1 223 829 613	3 996 084 244	3 505 927 626	5 189 785 450
注 射	12 600 672 190	8 279 015 498	4 321 656 692	110 233 876	901 070 837	3 752 992 885	3 642 966 463	4 193 408 129
リハビリテーション	1 308 903 490	874 043 346	434 860 144	109 286 889	106 169 016	382 079 253	287 753 951	423 614 381
精 神 科 専 門 療 法	1 858 740 662	1 494 615 863	364 124 799	61 928 898	457 654 348	775 245 899	233 655 566	330 255 951
処 置	10 366 700 482	5 627 998 010	4 736 929 244	294 406 046	357 893 984	3 032 657 148	3 094 705 131	3 585 264 945
手 術	2 567 658 061	1 645 028 609	922 629 452	82 429 322	199 483 151	681 856 436	723 140 851	880 748 301
麻 酔	362 147 501	208 532 407	153 615 094	5 048 330	21 445 008	110 078 052	78 503 329	147 072 782
放 射 線 治 療	595 065 711	414 797 025	180 268 686	726 956	15 173 846	193 264 133	207 940 780	177 959 996
病 理 診 断	567 368 027	440 975 798	126 392 229	2 745 028	99 018 098	220 928 780	120 164 288	124 511 833
入 院 料 等	24 949 302	13 744 808	11 204 494	2 947	235 760	4 370 401	9 277 156	11 063 038

注: 1) 「入院料等」は、短期滞在手術等基本料1である。

第4表 入院の件数・診療実日数、病院 - 診療所・一般医療 - 後期医療別

(令和2年6月審査分)

	病 院					診療所
	総数	精神科病院	特定機能病院	療養病床を有する病院	一般病院	
			件	数		
総一般医療	1 789 018	185 983	114 806	520 450	967 779	94 232
後期医療	821 566	105 985	81 725	135 583	498 273	62 271
	967 452	79 998	33 081	384 867	469 506	31 961
			診療実日数			
総一般医療	30 324 675	5 345 946	1 225 408	11 536 208	12 217 113	870 779
後期医療	11 897 214	3 007 862	853 448	2 592 181	5 443 723	344 127
	18 427 461	2 338 084	371 960	8 944 027	6 773 390	526 652

第5表 入院の診療行為別点数、病院 - 診療所・一般医療 - 後期医療別

(令和2年6月審査分)

診療行為	病 院					診療所
	総数	精神科病院	特定機能病院	療養病床を有する病院	一般病院	
		総		数		
総初診等	105 524 484 990	7 423 574 564	9 197 147 202	29 357 126 682	59 546 636 542	1 990 934 444
医学管理	108 625 554	520 344	5 874 528	19 399 207	82 831 475	2 812 782
在宅医療	765 272 287	26 753 830	57 993 763	139 160 673	541 364 021	22 290 230
検診	155 398 873	68 673	19 478 264	25 878 466	109 973 470	2 777 618
画像診断	1 085 752 591	53 320 557	85 114 706	266 663 813	680 653 515	86 830 380
注射	596 587 356	14 729 402	32 600 088	223 375 806	325 882 060	31 862 040
リハビリテーション	1 067 215 886	163 021 303	105 644 670	212 706 984	585 842 929	39 526 664
精神科専門療法	1 746 664 897	58 529 524	299 691 927	346 918 489	1 041 524 957	89 194 526
手術	6 566 406 408	10 547 036	117 039 835	3 568 275 198	2 870 544 339	94 732 319
放射線治療	599 541 472	458 562 384	5 757 665	83 074 030	52 147 393	373 750
入院診療	1 892 713 770	46 498 315	74 616 736	808 390 711	963 208 008	107 499 337
診断群分類による包括評価等	15 993 186 329	902 052	2 604 289 498	1 396 377 694	11 991 617 085	652 580 709
	1 973 037 957	176 997	311 706 978	183 767 983	1 477 385 999	56 620 247
	350 142 062	-	118 998 335	15 535 102	215 608 625	6 535 540
	142 038 289	32 686	30 709 369	9 823 622	101 472 612	9 969 552
	40 682 534 815	6 589 901 295	680 500 808	19 648 111 616	13 764 021 096	787 324 960
	31 799 224 254	4 647 201 272	4 647 201 272	2 409 638 843	24 742 384 139	.
		一	般	医	療	
総初診等	47 818 163 171	4 246 038 241	6 505 437 918	7 601 356 505	29 465 330 507	1 027 997 175
医学管理	53 124 727	317 362	4 020 836	6 681 844	42 104 685	2 029 764
在宅医療	386 005 758	19 442 585	40 664 324	47 876 329	278 022 520	16 538 018
検診	80 925 514	57 076	14 999 454	8 081 520	57 787 464	1 054 353
画像診断	473 918 814	30 562 765	60 338 199	68 863 805	314 154 045	48 114 876
注射	217 261 035	7 449 365	23 170 979	53 022 684	133 618 007	10 577 174
リハビリテーション	580 223 037	111 546 773	82 440 991	71 815 773	314 419 500	12 888 621
精神科専門療法	1 008 005 556	32 272 451	256 589 387	101 875 123	617 268 595	41 347 492
手術	2 169 809 270	3 726 846	67 480 204	1 052 382 369	1 046 219 851	28 851 848
放射線治療	349 980 722	273 895 494	4 557 445	38 967 975	32 559 808	160 520
入院診療	744 325 333	16 394 385	46 846 605	226 347 994	454 736 349	27 356 646
診断群分類による包括評価等	9 324 769 424	265 988	1 776 191 173	672 541 847	6 875 770 416	475 976 214
	1 308 313 979	152 111	231 273 954	104 415 079	972 472 835	45 837 792
	238 045 883	-	88 550 267	9 932 548	139 563 068	5 034 260
	96 735 811	11 590	23 128 809	5 305 754	68 289 658	8 306 042
	14 328 306 518	3 749 937 494	523 595 820	4 273 319 972	5 781 453 232	303 920 725
	16 458 346 887	.	3 261 650 245	859 915 909	12 336 780 733	.
		後	期	医	療	
総初診等	57 706 321 819	3 177 536 323	2 691 709 284	21 755 770 177	30 081 306 035	962 937 269
医学管理	55 500 827	202 982	1 853 692	12 717 363	40 726 790	783 018
在宅医療	379 266 529	7 311 245	17 329 439	91 284 344	263 341 501	5 752 212
検診	74 473 359	11 597	4 478 810	17 796 946	52 186 006	1 723 265
画像診断	611 833 777	22 757 792	24 776 507	197 800 008	366 499 470	38 715 504
注射	379 326 321	7 280 037	9 429 109	170 353 122	192 264 053	21 284 866
リハビリテーション	486 992 849	51 474 530	23 203 679	140 891 211	271 423 429	26 638 043
精神科専門療法	738 659 341	26 257 073	43 102 540	245 043 366	424 256 362	47 847 034
手術	4 396 597 138	6 820 190	49 559 631	2 515 892 829	1 824 324 488	65 880 471
放射線治療	249 560 750	184 666 890	1 200 220	44 106 055	19 587 585	213 230
入院診療	1 148 388 437	30 103 930	27 770 131	582 042 717	508 471 659	80 142 691
診断群分類による包括評価等	6 668 416 905	636 064	828 098 325	723 835 847	5 115 846 669	176 604 495
	664 723 978	24 886	80 433 024	79 352 904	504 913 164	10 782 455
	112 096 179	-	30 448 068	5 602 554	76 045 557	1 501 280
	45 302 478	21 096	7 580 560	4 517 868	33 182 954	1 663 510
	26 354 228 297	2 839 963 801	156 904 988	15 374 791 644	7 982 567 864	483 404 235
	15 340 877 367	.	1 385 551 027	1 549 722 934	12 405 603 406	.
入院時食事療養等(単位:円)						
総一般医療	52 260 234 451	10 337 515 946	1 924 430 168	20 074 922 788	19 923 365 549	1 153 500 558
後期医療	20 455 099 742	5 853 643 042	1 325 847 404	4 608 456 748	8 667 152 548	348 751 287
	31 805 134 709	4 483 872 904	598 582 764	15 466 466 040	11 256 213 001	804 749 271

注: 1) 「総数」には、「入院時食事療養等」を含まない。

第6表 入院外の件数・診療実日数、病院 - 診療所・一般医療 - 後期医療別

(令和2年6月審査分)

	病 院					診療所
	総数	精神科病院	特定機能病院	療養病床を有する病院	一般病院	
総数	16 006 604	726 267	1 302 038	3 827 195	10 151 104	49 944 048
一般医療	10 322 796	575 165	982 909	2 158 758	6 605 964	35 271 361
後期医療	5 683 808	151 102	319 129	1 668 437	3 545 140	14 672 687
			診療実日数			
総数	23 346 283	1 193 062	1 695 951	6 046 456	14 410 814	73 994 040
一般医療	14 569 972	926 535	1 274 470	3 215 824	9 153 143	49 242 724
後期医療	8 776 311	266 527	421 481	2 830 632	5 257 671	24 751 316

第7表 入院外の診療行為別点数、病院 - 診療所・一般医療 - 後期医療別

(令和2年6月審査分)

診療行為	病 院					診療所
	総数	精神科病院	特定機能病院	療養病床を有する病院	一般病院	
		総 数				
総初診	41 339 872 393	1 040 462 222	5 807 009 992	7 180 816 382	27 311 583 797	54 044 400 568
再診	2 483 845 820	92 332 014	145 518 952	679 934 031	1 566 060 823	9 447 087 767
学 管 理	1 553 776 445	21 790 859	118 777 734	370 226 764	1 042 981 088	6 489 368 652
在宅医療	3 359 951 935	8 393 346	559 031 482	618 025 629	2 174 501 478	4 991 477 064
検査	6 942 544 607	37 392 907	860 347 803	1 115 567 220	4 929 236 677	9 003 460 885
画像診断	4 605 638 220	12 604 333	581 469 466	731 408 349	3 280 156 072	2 040 060 502
投薬	5 498 135 930	245 534 369	841 701 605	1 086 380 627	3 324 519 329	8 813 310 086
注射	10 111 093 352	84 945 328	2 342 154 340	719 638 851	6 964 354 833	2 471 484 051
リハビリテーション	402 039 426	1 266 349	7 895 800	172 999 266	219 878 011	899 990 405
精神科専門療法	794 187 500	534 154 862	29 470 816	103 344 488	127 217 334	1 057 979 042
処置	3 782 986 587	1 850 675	39 527 374	1 382 624 950	2 358 983 588	6 538 221 992
手術	837 152 865	58 079	83 397 451	126 071 923	627 625 412	1 714 749 963
放射線治療	109 604 697	124 252	13 341 610	29 224 430	66 914 405	250 786 129
病理診断	543 969 585	-	136 696 013	16 214 502	391 059 070	51 096 126
入院料等	308 006 659	12 910	47 563 092	28 602 328	231 828 329	257 520 440
	6 937 238	-	114 933	551 089	6 271 216	17 796 933
		一 般 医 療				
総初診	26 836 403 761	809 942 841	4 493 657 874	3 825 620 739	17 707 182 307	33 562 339 148
再診	1 639 166 463	73 255 863	110 636 238	405 230 709	1 050 043 653	6 884 310 612
学 管 理	962 149 794	17 826 829	88 876 219	199 684 653	655 762 093	4 143 605 667
在宅医療	2 219 306 454	5 135 960	486 567 718	268 501 482	1 459 101 294	1 765 471 357
検査	4 505 863 823	27 316 586	644 630 960	629 367 614	3 204 548 663	6 026 735 444
画像診断	2 901 374 320	4 211 236	414 282 471	416 054 708	2 066 825 905	1 388 136 433
投薬	3 481 321 796	194 880 171	639 283 453	560 319 534	2 086 838 638	5 539 375 973
注射	7 129 724 164	79 665 264	1 843 674 364	386 328 054	4 820 056 482	1 140 999 676
リハビリテーション	285 800 658	1 086 616	6 186 928	114 865 325	163 661 789	583 728 519
精神科専門療法	596 757 884	405 839 209	26 302 358	65 477 009	99 139 308	892 050 479
処置	1 923 158 133	574 151	29 440 878	659 855 011	1 233 288 093	3 679 712 878
手術	514 174 814	29 772	57 975 764	71 697 173	384 472 105	1 120 523 261
放射線治療	71 888 478	110 830	9 905 249	16 450 224	45 422 175	135 700 767
病理診断	377 591 499	-	100 190 255	11 423 606	265 977 638	37 205 526
入院料等	223 952 100	8 520	35 639 060	20 092 928	168 211 592	215 370 378
	4 175 899	-	64 834	271 124	3 839 941	9 400 930
		後 期 医 療				
総初診	14 503 468 632	230 519 381	1 313 352 118	3 355 195 643	9 604 401 490	20 482 061 420
再診	844 679 357	19 076 151	34 882 714	274 703 322	516 017 170	2 562 777 155
学 管 理	591 626 651	3 964 030	29 901 515	170 542 111	387 218 995	2 345 762 985
在宅医療	1 140 645 481	3 257 386	72 463 764	349 524 147	715 400 184	3 226 005 707
検査	2 436 680 784	10 076 321	215 716 843	486 199 606	1 724 688 014	2 976 725 441
画像診断	1 704 263 900	8 393 097	167 186 995	315 353 641	1 213 330 167	651 924 069
投薬	2 016 814 134	50 654 198	202 418 152	526 061 093	1 237 680 691	3 273 934 113
注射	2 981 369 188	5 280 064	498 479 976	333 310 797	2 144 298 351	1 330 484 375
リハビリテーション	116 238 768	179 733	1 708 872	58 133 941	56 216 222	316 261 886
精神科専門療法	197 429 616	128 315 653	3 168 458	37 867 479	28 078 026	165 928 563
処置	1 859 828 454	1 276 524	10 086 496	722 769 939	1 125 695 495	2 858 509 114
手術	322 978 051	28 307	25 421 687	54 374 750	243 153 307	594 226 702
放射線治療	37 716 219	13 422	3 436 361	12 774 206	21 492 230	115 085 362
病理診断	166 378 086	-	36 505 758	4 790 896	125 081 432	13 890 600
入院料等	84 054 559	4 390	11 924 032	8 509 400	63 616 737	42 150 062
	2 761 339	-	50 099	279 965	2 431 275	8 396 003

注：1) 「入院料等」は、短期滞在手術等基本料1である。

第8表 入院の診療行為別1件当たり点数・1日当たり点数の年次推移

(各年6月審査分)

診療行為	1件当たり点数					1日当たり点数				
	平成28年 (2016)	29 ('17)	30 ('18)	令和元年 ('19)	2 ('20)	平成28年 (2016)	29 ('17)	30 ('18)	令和元年 ('19)	2 ('20)
総数 ¹⁾	50 965.6	51 989.7	53 074.3	54 226.2	57 074.2	3 276.8	3 398.6	3 490.4	3 527.6	3 446.6
初・再診	58.5	58.9	58.8	61.9	59.2	3.8	3.9	3.9	4.0	3.6
医学管理等	382.3	398.2	422.1	413.4	418.1	24.6	26.0	27.8	26.9	25.2
在宅医療	81.2	83.8	82.7	81.6	84.0	5.2	5.5	5.4	5.3	5.1
検査	679.8	680.8	674.3	653.1	623.2	43.7	44.5	44.3	42.5	37.6
画像診断	350.0	354.5	333.3	325.3	333.8	22.5	23.2	21.9	21.2	20.2
投薬	591.0	583.7	547.2	562.1	587.6	38.0	38.2	36.0	36.6	35.5
注射	890.7	888.2	861.5	959.8	974.7	57.3	58.1	56.7	62.4	58.9
リハビリテーション	2 715.7	2 833.5	2 958.6	2 982.1	3 536.5	174.6	185.2	194.6	194.0	213.6
精神科専門療法	250.7	257.1	279.2	276.9	318.3	16.1	16.8	18.4	18.0	19.2
処置	926.5	930.8	929.9	952.3	1 063.1	59.6	60.8	61.2	61.9	64.2
手術	8 327.0	8 949.8	9 458.3	9 547.2	8 842.4	535.4	585.1	622.0	621.1	534.0
麻酔	1 071.9	1 150.0	1 184.3	1 177.9	1 077.4	68.9	75.2	77.9	76.6	65.1
放射線治療	152.0	151.4	183.0	181.3	189.3	9.8	9.9	12.0	11.8	11.4
病理診断	75.2	78.0	85.1	85.5	80.7	4.8	5.1	5.6	5.6	4.9
入院料等	18 706.3	18 925.3	18 602.1	19 205.6	22 012.7	1 202.7	1 237.2	1 223.3	1 249.4	1 329.3
診断群分類による包括評価等	15 703.1	15 657.6	16 414.0	16 760.2	16 873.2	1 009.6	1 023.6	1 079.4	1 090.3	1 018.9
入院時食事療養等 (単位：円)	26 272	25 774	25 643	25 931	28 352	1 689	1 685	1 686	1 687	1 712

注：1) 「総数」には、「入院時食事療養等」を含まない。

第9表 入院外の診療行為別1件当たり点数・1日当たり点数の年次推移

(各年6月審査分)

診療行為	1件当たり点数					1日当たり点数				
	平成28年 (2016)	29 ('17)	30 ('18)	令和元年 ('19)	2 ('20)	平成28年 (2016)	29 ('17)	30 ('18)	令和元年 ('19)	2 ('20)
総数 ¹⁾	1 319.8	1 341.6	1 359.1	1 377.1	1 445.0	844.6	853.7	875.3	914.6	979.0
初・再診	203.5	204.4	202.3	199.3	181.0	130.2	130.1	130.3	132.4	122.6
医学管理等	115.9	115.4	116.4	115.9	122.0	74.2	73.4	75.0	77.0	82.6
在宅医療	88.0	89.5	93.7	97.7	126.9	56.3	56.9	60.4	64.9	86.0
検査	239.1	242.4	247.7	250.2	241.6	153.0	154.3	159.6	166.2	163.7
画像診断	101.2	103.4	105.9	106.0	100.5	64.7	65.8	68.2	70.4	68.1
投薬	221.5	218.1	209.0	202.8	216.7	141.7	138.8	134.6	134.7	146.8
注射	119.9	130.7	142.5	158.2	190.1	76.7	83.2	91.8	105.1	128.8
リハビリテーション	18.2	19.4	20.5	20.1	19.7	11.7	12.3	13.2	13.4	13.4
精神科専門療法	25.1	25.7	26.3	26.0	28.0	16.1	16.4	17.0	17.3	19.0
処置	129.9	133.7	132.6	137.6	156.4	83.2	85.1	85.4	91.4	105.9
手術	35.8	37.0	39.2	40.2	38.7	22.9	23.6	25.2	26.7	26.2
麻酔	5.1	5.2	5.0	5.0	5.5	3.3	3.3	3.2	3.3	3.7
放射線治療	6.4	6.5	7.4	7.5	9.0	4.1	4.1	4.7	5.0	6.1
病理診断	9.8	9.9	10.2	10.2	8.6	6.3	6.3	6.6	6.8	5.8

注：1) 「総数」には、「入院料等（短期滞在手術等基本料1）」を含む。

第10表 入院の件数・診療実日数・診療行為別点数、DPC/PDPSに係る明細書 - DPC/PDPSに係る明細書以外

(令和2年6月審査分)

診療実日数	DPC/PDPSに係る明細書 ¹⁾		DPC/PDPSに係る明細書以外	
	件数	実日数	件数	実日数
総数 ²⁾	53 763	664 749	53 798	400 023
初・再診	80 830	419	30 645	876
医学管理	499 005	907	288 990	166
在宅医療	99 026	507	59 202	254
検査	292 984	287	881 491	204
画像診断	71 876	697	557 242	427
投薬	301 176	346	806 162	510
注射	114 006	595	1 722 917	187
リハビリテーション	1 808 801	022	4 856 152	601
精神科専門療法	6 103	570	593 811	652
処置	389 008	792	1 614 477	886
手術	13 449	109 967	3 215 300	397
麻酔	1 666 317	092	364 135	231
放射線治療	299 762	216	56 915	386
病理診断	113 994	319	38 072	802
入院料等	2 772 244	404	38 712 928	819
診断群分類による包括評価等	31 799	224 254	-	-
入院時食事療養等 (単位：円)	13 647 118	923	39 785 275	495

注：1) 「DPC/PDPSに係る明細書」とは、診療報酬明細書（医科入院医療機関別包括評価用）及び同明細書に総括された診療報酬明細書（医科入院）である。

2) 「総数」には、「入院時食事療養等」を含まない。

第11表 傷病分類別1日当たり点数、入院 - 入院外・一般医療 - 後期医療別

(令和2年6月審査分)

傷病分類 ¹⁾	入 院		入 院 外	
	一般医療	後期医療	一般医療	後期医療
総 数	3 990.6	3 095.3	945.5	1 042.8
I 感染症及び寄生虫症	4 106.5	3 358.2	806.5	1 006.6
II 新生物<腫瘍>	6 869.9	4 933.8	3 111.0	2 912.3
(再掲) 結腸の悪性新生物<腫瘍>	6 925.8	4 965.1	3 059.7	2 152.5
(再掲) 直腸S状結腸移行部及び直腸の悪性新生物<腫瘍>	7 199.4	5 270.5	4 299.1	2 624.7
(再掲) 肝及び肝内胆管の悪性新生物<腫瘍>	6 272.9	4 932.3	2 655.2	2 451.7
(再掲) 気管、気管支及び肺の悪性新生物<腫瘍>	6 606.7	4 988.0	7 282.3	4 590.2
(再掲) 乳房の悪性新生物<腫瘍>	7 519.6	4 785.6	3 562.4	2 536.6
III 血液及び造血器の疾患並びに免疫機構の障害	4 643.9	3 956.1	2 655.6	2 010.8
IV 内分泌、栄養及び代謝疾患	3 511.8	2 517.4	1 196.6	1 121.5
(再掲) 糖尿病	3 382.8	2 321.1	1 403.5	1 291.3
V 精神及び行動の障害	1 478.3	1 439.4	696.5	823.9
(再掲) 統合失調症、統合失調症型障害及び妄想性障害	1 374.5	1 313.7	920.6	843.8
(再掲) 気分〔感情〕障害〔躁うつ病を含む〕	1 722.7	1 516.1	619.4	719.2
VI 神経系の疾患	2 804.6	1 919.9	1 056.6	959.0
VII 眼及び付属器の疾患	6 607.3	5 013.5	809.3	1 001.8
(再掲) 白内障	7 666.6	6 614.5	1 213.7	1 075.1
VIII 耳及び乳様突起の疾患	4 498.8	3 200.3	595.9	611.3
IX 循環器系の疾患	6 190.1	3 719.2	965.9	976.4
(再掲) 高血圧性疾患	2 692.5	2 052.7	812.4	853.9
(再掲) 虚血性心疾患	12 853.2	8 203.1	1 382.8	1 241.2
(再掲) 脳梗塞	4 111.2	3 123.6	1 140.1	1 018.0
X 呼吸器系の疾患	4 027.8	2 972.8	676.4	1 116.3
(再掲) 肺炎	3 721.0	2 963.5	1 626.5	1 656.2
(再掲) 急性気管支炎及び急性細気管支炎	3 839.8	2 289.1	642.7	910.3
(再掲) 喘息	3 793.6	2 286.6	708.9	1 023.3
X I 消化器系の疾患	4 812.3	3 800.3	1 070.2	937.1
X II 皮膚及び皮下組織の疾患	3 089.3	2 443.3	526.8	694.3
(再掲) 皮膚炎及び湿疹	2 846.6	2 273.1	491.6	640.9
X III 筋骨格系及び結合組織の疾患	5 126.0	3 225.2	619.1	594.8
X IV 腎尿路生殖器系の疾患	4 445.5	3 142.3	1 534.2	2 005.8
(再掲) 腎不全	3 958.5	3 197.6	2 988.6	2 806.6
X V 妊娠、分娩及び産じょく ²⁾	4 178.7	22 871.3	576.3	1 599.9
X IX 損傷、中毒及びその他の外因の影響	4 574.9	3 562.5	693.9	894.0
(再掲) 骨折	4 635.5	3 539.3	752.8	947.4
その他の傷病 ³⁾	4 342.5	2 245.2	938.6	947.2

注：1) 傷病分類は、「疾病、傷害及び死因の統計分類 (ICD-10(2013年版))」を準用した。

2) 「X V 妊娠、分娩及び産じょく」には、「妊娠、分娩及び産じょくの合併症の続発・後遺症」や「合併する母体の感染症及び寄生虫症」などが含まれる。

3) 「その他の傷病」は、「X VI 周産期に発生した病態」「X VII 先天奇形、変形及び染色体異常」「X VIII 症状、徴候及び異常臨床所見・異常検査所見で他に分類されないもの」「X X 傷病及び死亡の外因」「X X I 健康状態に影響を及ぼす要因及び保健サービスの利用」「X X II 特殊目的用コード」及び「不詳」である。

(歯科診療)

第12表 歯科の件数・診療実日数、一般医療 - 後期医療・年齢階級別

(令和2年6月審査分)

	総数	一般医療	後期医療	年齢階級				
				0~14歳	15~39歳	40~64歳	65~74歳	75歳以上
件数	14 124 412	11 441 554	2 682 858	1 601 018	2 565 307	4 845 339	2 469 322	2 643 426
診療実日数	24 751 659	19 839 694	4 911 965	2 144 485	4 675 017	8 710 304	4 384 041	4 837 812

第13表 歯科の診療行為別点数、一般医療 - 後期医療・年齢階級別

(令和2年6月審査分)

診療行為	総数	一般医療	後期医療	年齢階級				
				0~14歳	15~39歳	40~64歳	65~74歳	75歳以上
総数 ¹⁾	18 752 483 602	14 869 868 114	3 882 615 488	1 542 394 079	3 503 775 348	6 556 520 305	3 333 192 873	3 816 600 997
初・再診	2 405 140 110	2 011 632 084	393 508 026	318 270 534	491 052 176	818 986 552	389 449 269	387 381 579
医学管理等	2 398 812 395	1 976 137 395	422 675 000	317 419 601	401 935 910	821 220 938	441 758 934	416 477 012
在宅医療	544 806 077	76 012 585	468 793 492	1 338 101	7 441 838	31 597 043	49 641 553	454 787 542
検査	1 127 471 811	965 625 411	161 846 400	77 771 596	265 839 987	440 030 693	184 509 110	159 320 425
画像診断	796 593 617	699 810 746	96 782 871	57 018 612	243 934 081	292 505 286	107 791 723	95 343 915
投薬	234 632 109	188 456 113	46 175 996	10 563 665	50 470 144	84 698 848	43 404 036	45 495 416
注射	22 114 521	14 315 074	7 799 447	91 827	1 595 201	5 805 495	6 921 614	7 700 384
リハビリテーション	253 670 202	114 772 039	138 898 163	683 673	1 686 616	38 618 870	75 484 659	137 196 384
処置	3 737 688 384	3 155 747 735	581 940 649	365 281 857	759 983 043	1 423 343 195	617 058 407	572 021 882
手術	484 878 115	398 514 521	86 363 594	35 240 728	124 834 280	156 403 282	83 443 913	84 955 912
麻酔	54 044 505	47 637 940	6 406 565	7 342 040	17 386 182	16 517 366	6 492 372	6 306 545
放射線治療	4 761 562	2 845 196	1 916 366	-	254 730	952 950	1 648 406	1 905 476
歯冠修復及び欠損補綴	6 532 623 895	5 101 343 472	1 431 280 423	339 208 790	1 087 560 620	2 394 342 187	1 301 330 151	1 410 182 147
歯科矯正	36 015 188	35 947 239	67 949	5 994 589	27 304 473	2 551 670	100 713	63 743
病理診断	11 817 621	8 663 780	3 153 841	444 840	1 689 840	4 123 430	2 468 910	3 090 601
入院料等	107 344 880	72 349 305	34 995 575	5 723 739	20 781 128	24 794 832	21 684 122	34 361 059
入院時食事療養等 (単位：円)	59 727 631	36 847 047	22 880 584	1 710 207	8 285 985	13 391 686	13 884 643	22 455 110

注：1) 「総数」には、「入院時食事療養等」を含まない。

第14表 歯科の診療行為別1件当たり点数・1日当たり点数の年次推移

(各年6月審査分)

診療行為	1件当たり点数					1日当たり点数				
	平成28年 (2016)	29 ('17)	30 ('18)	令和元年 ('19)	2 ('20)	平成28年 (2016)	29 ('17)	30 ('18)	令和元年 ('19)	2 ('20)
総数	1 237.9	1 244.8	1 248.7	1 199.6	1 327.7	680.0	684.8	699.9	706.4	757.6
初・再診	159.1	160.2	157.4	155.0	170.3	87.4	88.1	88.2	91.3	97.2
医学管理等	129.1	133.8	139.3	141.6	169.8	70.9	73.6	78.1	83.4	96.9
在宅医療	34.0	35.8	38.2	39.2	38.6	18.7	19.7	21.4	23.1	22.0
検査	82.1	83.3	82.2	81.1	79.8	45.1	45.8	46.1	47.8	45.6
画像診断	51.0	52.4	53.0	52.3	56.4	28.0	28.8	29.7	30.8	32.2
投薬	16.3	16.1	15.0	14.3	16.6	8.9	8.8	8.4	8.4	9.5
注射	1.1	1.2	1.4	1.3	1.6	0.6	0.7	0.8	0.8	0.9
リハビリテーション	17.2	17.2	17.9	18.0	18.0	9.4	9.5	10.1	10.6	10.2
処置	236.8	245.2	249.2	246.8	264.6	130.1	134.9	139.7	145.4	151.0
手術	34.3	34.1	34.5	33.7	34.3	18.8	18.8	19.3	19.8	19.6
麻酔	3.6	3.9	4.1	4.1	3.8	2.0	2.2	2.3	2.4	2.2
放射線治療	0.2	0.2	0.2	0.3	0.3	0.1	0.1	0.1	0.2	0.2
歯冠修復及び欠損補綴	461.6	449.4	443.3	399.0	462.5	253.5	247.2	248.5	235.0	263.9
歯科矯正	2.1	2.2	2.3	2.2	2.5	1.1	1.2	1.3	1.3	1.5
病理診断	0.9	0.9	1.0	1.3	0.8	0.5	0.5	0.5	0.7	0.5
入院料等	8.7	9.0	9.6	9.5	7.6	4.8	5.0	5.4	5.6	4.3

第15表 歯科の診療行為別1件当たり点数・1日当たり点数・
 1件当たり日数、歯科病院 - 歯科診療所別

(令和2年6月審査分)

診療行為	総数 ¹⁾	歯科病院 ²⁾		歯科診療所
		1件当たり点数	1日当たり日数	
総初診	1 327.7	1 494.6		1 321.5
再診	170.3	199.0		169.3
学管再理	169.8	188.7		169.1
在宅医	38.6	14.2		39.3
検査	79.8	79.8		79.8
画像診	56.4	161.1		52.6
投薬	16.6	32.0		16.1
注射	1.6	44.3		0.0
リハビリテーション	18.0	23.5		17.7
処置	264.6	107.0		270.3
手術	34.3	161.4		29.7
麻酔	3.8	49.0		2.2
放射線治療	0.3	9.6		-
冠修復及び欠損補綴	462.5	172.0		473.3
歯科矯正	2.5	14.5		2.1
病入院診料	0.8	21.4		0.1
入院料	7.6	217.1		0.0
	1 日 当 た り 点 数			
総初診	757.6	896.4		752.7
再診	97.2	119.3		96.4
学管再理	96.9	113.2		96.3
在宅医	22.0	8.5		22.4
検査	45.6	47.8		45.4
画像診	32.2	96.6		29.9
投薬	9.5	19.2		9.1
注射	0.9	26.6		0.0
リハビリテーション	10.2	14.1		10.1
処置	151.0	64.2		153.9
手術	19.6	96.8		16.9
麻酔	2.2	29.4		1.2
放射線治療	0.2	5.8		-
冠修復及び欠損補綴	263.9	103.2		269.6
歯科矯正	1.5	8.7		1.2
病入院診料	0.5	12.8		0.0
入院料	4.3	130.2		0.0
	1 件 当 た り 日 数			
	1.75	1.67		1.76

注：1) 「総数」には、データ上で「歯科病院」「歯科診療所」別を取得できなかったものを含む。

2) 「歯科病院」とは、「病院併設歯科」「歯科単科病院」をいう。

第16表 歯科の傷病分類別1日当たり点数、一般医療 - 後期医療別

(令和2年6月審査分)

傷病分類 ¹⁾	一般医療	後期医療
総数	749.5	790.4
う蝕	716.7	832.1
感染を伴わない歯牙慢性硬組織疾患	476.3	590.1
歯髄炎等	667.8	797.4
根尖性歯周炎(歯根膜炎)等	583.4	675.4
歯肉炎	754.4	686.2
歯周炎等	760.9	785.9
歯冠周囲炎	603.7	633.3
顎、口腔の炎症及び膿瘍	921.8	1 002.0
顎、口腔の先天奇形及び発育障害	948.2	870.0
顎機能異常	719.6	808.6
顎、口腔の嚢胞	1 425.1	1 192.7
顎骨疾患等	702.8	675.7
口腔粘膜疾患	721.2	666.4
新生物<腫瘍>	1 970.4	2 169.1
口腔、顔面外傷及び癒合障害等	716.8	970.4
補綴関係(歯の補綴)	980.2	890.8
その他の傷病 ²⁾	772.0	702.1

注：1) 傷病分類は、「疾病、傷害及び死因の統計分類」(ICD-10(2013年版))を準用した。

2) 「その他の傷病」には「不詳」を含む。

(薬局調剤)

第17表 薬局調剤の件数・受付回数、一般医療 - 後期医療・年齢階級別

(令和2年6月審査分)

	総数	一般医療	後期医療	年齢階級				
				0~14歳	15~39歳	40~64歳	65~74歳	75歳以上
件数	44 919 108	30 294 587	14 624 521	3 630 084	5 125 217	12 409 818	9 352 282	14 401 707
受付回数	53 158 342	34 988 912	18 169 430	4 327 388	5 954 646	14 280 658	10 762 692	17 832 958

第18表 薬局調剤の調剤行為別点数、一般医療 - 後期医療・年齢階級別

(令和2年6月審査分)

	総数	一般医療	後期医療	年齢階級				
				0~14歳	15~39歳	40~64歳	65~74歳	75歳以上
総数	52 993 275 779	32 426 976 905	20 566 298 874	2 418 091 857	4 671 525 781	14 191 444 680	11 687 192 062	20 025 021 399
調剤技術料	10 417 942 106	6 304 002 226	4 113 939 880	667 165 526	974 791 680	2 643 738 862	2 099 090 432	4 033 155 606
薬学管理料	2 582 646 394	1 765 480 821	817 165 573	236 377 068	312 605 182	714 313 528	516 938 029	802 412 587
薬剤料	39 878 207 149	24 283 737 074	15 594 470 075	1 511 939 523	3 378 063 909	10 796 507 901	9 038 600 961	15 153 094 855
特定保険医療材料料	107 945 922	72 240 218	35 705 704	2 609 147	6 016 221	36 387 771	31 483 752	31 449 031

注: 「総数」には「補正点数」を含む。

第19表 薬局調剤の調剤行為別1件当たり点数・受付1回当たり点数・1件当たり受付回数の
 年次推移

(各年6月審査分)

調剤行為	平成28年 (2016)	29 ('17)	30 ('18)	令和元年 ('19)	2 ('20)
	1 件 当 た り 点 数				
総数	1 086.9	1 109.4	1 061.4	1 075.0	1 179.7
調剤技術料	215.9	225.5	219.8	222.5	231.9
薬学管理料	54.8	55.4	59.3	57.7	57.5
薬剤料	814.1	826.5	780.2	792.7	887.8
特定保険医療材料料	1.8	1.8	1.9	1.9	2.4
	受 付 1 回 当 た り 点 数				
総数	876.7	887.9	857.2	889.8	996.9
調剤技術料	174.2	180.5	177.5	184.2	196.0
薬学管理料	44.2	44.3	47.9	47.7	48.6
薬剤料	656.7	661.5	630.1	656.2	750.2
特定保険医療材料料	1.5	1.5	1.5	1.6	2.0
	1 件 当 た り 受 付 回 数				
	1.24	1.25	1.24	1.21	1.18

(薬剤の使用状況)

第20表 院内処方 - 院外処方別件数、一般医療 - 後期医療・年齢階級、薬剤点数階級別

(令和2年6月審査分)

	総数	500点未満						500~1000	1000~1500	1500~2000	2000点以上
		総数	100点未満	100~200点未満	200~300	300~400	400~500				
院内処方(入院外・投薬) ¹⁾											
総数	11 910 777	8 110 543	3 205 301	1 970 141	1 303 004	923 985	708 112	1 997 346	803 591	387 763	611 534
一般医療	8 065 801	5 870 526	2 484 205	1 428 197	893 207	610 953	453 964	1 200 977	442 677	206 519	345 102
後期医療	3 844 976	2 240 017	721 096	541 944	409 797	313 032	254 148	796 369	360 914	181 244	266 432
0 ~ 14 歳	584 059	521 762	323 059	92 668	49 947	35 197	20 891	40 237	11 784	3 390	6 886
15 ~ 39 歳	1 468 194	1 184 151	634 895	254 034	145 250	86 601	63 371	165 815	46 421	23 679	48 128
40 ~ 64 歳	3 348 680	2 387 928	919 787	616 090	385 397	267 505	199 149	516 821	196 802	91 794	155 335
65 ~ 74 歳	2 717 476	1 799 574	614 157	470 704	316 594	224 896	173 223	487 452	193 477	91 334	145 639
75歳以上	3 792 368	2 217 128	713 403	536 645	405 816	309 786	251 478	787 021	355 107	177 566	255 546
院外処方(薬局調剤) ²⁾											
総数	44 907 891	26 620 686	9 691 682	6 328 647	4 485 207	3 367 051	2 748 099	8 322 957	3 995 687	2 138 218	3 830 343
一般医療	30 291 828	19 708 375	7 639 650	4 720 453	3 184 977	2 314 231	1 849 064	5 158 709	2 241 598	1 118 729	2 064 417
後期医療	14 616 063	6 912 311	2 052 032	1 608 194	1 300 230	1 052 820	899 035	3 164 248	1 754 089	1 019 489	1 765 926
0 ~ 14 歳	3 629 987	2 988 660	1 560 205	589 266	386 186	253 880	199 123	401 153	123 146	40 372	76 656
15 ~ 39 歳	5 124 891	3 750 867	1 664 987	859 586	544 276	385 972	296 046	753 909	261 818	115 399	242 898
40 ~ 64 歳	12 408 664	7 763 824	2 746 375	1 958 676	1 312 690	965 909	780 174	2 211 516	996 487	503 587	933 250
65 ~ 74 歳	9 350 901	5 284 485	1 691 915	1 330 703	956 691	720 798	584 378	1 832 539	886 708	478 071	869 098
75歳以上	14 393 448	6 832 850	2 028 200	1 590 416	1 285 364	1 040 492	888 378	3 123 840	1 727 528	1 000 789	1 708 441

注：1) 「院内処方(入院外・投薬)」は、診療報酬明細書(医科入院外)のうち診療行為「投薬」に薬剤の出現する明細書(「処方箋料」を算定している明細書及び「投薬」「注射」を
 包括した診療行為が出現する明細書は除く。)を集計の対象としている。
 また、診療行為「投薬」における薬剤の合計点数を薬剤点数階級で区分している。
 2) 「院外処方(薬局調剤)」は、調剤報酬明細書のうち薬剤の出現する明細書を集計の対象としている。

第21表 院内処方 - 院外処方別件数、一般医療 - 後期医療・年齢階級、薬剤種類数階級別・
 1件当たり薬剤種類数

(令和2年6月審査分)

	総数	1種類	2種類	3種類	4種類	5種類	6種類	7種類	8種類	9種類	10種類以上	1件当たり薬剤種類数
総数	11 910 777	3 077 888	2 720 874	1 979 578	1 316 484	888 858	613 087	418 712	287 781	196 846	410 669	3.34
一般医療	8 065 801	2 345 790	1 979 040	1 394 339	876 648	544 680	341 833	210 904	132 348	83 380	156 839	2.97
後期医療	3 844 976	732 098	741 834	585 239	439 836	344 178	271 254	207 808	155 433	113 466	253 830	4.12
0 ~ 14 歳	584 059	201 023	164 263	98 546	54 996	30 834	16 196	8 443	4 428	2 253	3 077	2.48
15 ~ 39 歳	1 468 194	542 632	370 672	238 461	137 577	76 129	42 746	24 153	14 078	8 025	13 721	2.52
40 ~ 64 歳	3 348 680	955 513	821 035	589 987	368 262	225 976	141 109	86 366	54 572	35 256	70 604	3.00
65 ~ 74 歳	2 717 476	654 944	630 741	473 369	320 512	215 856	145 485	95 215	62 209	40 298	78 847	3.33
75歳以上	3 792 368	723 776	734 163	579 215	435 137	340 063	267 551	204 535	152 494	111 014	244 420	4.10
院外処方(薬局調剤) ²⁾												
総数	44 907 891	9 832 022	9 629 643	7 468 891	5 267 501	3 700 566	2 629 700	1 873 966	1 336 419	955 338	2 213 845	3.70
一般医療	30 291 828	7 385 016	7 110 454	5 421 755	3 654 418	2 378 366	1 535 531	980 492	625 890	403 856	795 950	3.26
後期医療	14 616 063	2 447 006	2 519 189	2 047 136	1 613 083	1 322 200	1 084 169	893 474	710 429	551 482	1 417 895	4.61
0 ~ 14 歳	3 629 987	903 843	906 648	692 975	461 398	288 045	166 926	93 405	51 212	28 331	37 204	2.98
15 ~ 39 歳	5 124 891	1 358 509	1 276 289	951 341	620 411	375 893	223 301	129 085	74 332	43 305	72 425	2.97
40 ~ 64 歳	12 408 664	3 084 488	2 905 513	2 217 043	1 476 854	947 895	612 421	393 645	253 648	165 848	351 309	3.26
65 ~ 74 歳	9 350 901	2 066 230	2 049 295	1 583 377	1 115 453	784 452	549 752	379 770	260 688	178 381	383 503	3.60
75歳以上	14 393 448	2 418 952	2 481 898	2 024 155	1 593 385	1 304 281	1 077 300	878 061	696 539	539 473	1 369 404	4.59

注：1) 「院内処方(入院外・投薬)」は、診療報酬明細書(医科入院外)のうち診療行為「投薬」に薬剤の出現する明細書(「処方箋料」を算定している明細書及び「投薬」「注射」を
 包括した診療行為が出現する明細書は除く。)を集計の対象としている。
 また、診療行為「投薬」における薬剤の種類数階級で区分している。
 2) 「院外処方(薬局調剤)」は、調剤報酬明細書のうち薬剤の出現する明細書を集計の対象としている。

第22表 薬効分類別薬剤点数、入院 - 院内処方 - 院外処方別

(令和2年6月審査分)

薬効分類	総数			後発医薬品(再掲)		
	入院 ¹⁾	院内処方 ¹⁾ (入院外)	院外処方 ²⁾ (薬局調剤)	入院 ¹⁾	院内処方 ¹⁾ (入院外)	院外処方 ²⁾ (薬局調剤)
総数	2 386 344 235	13 760 354 065	39 832 829 889	253 251 956	1 580 613 236	7 337 974 404
中枢神経系用薬	373 357 572	1 019 392 153	5 740 683 939	39 019 062	121 274 154	819 187 796
末梢神経系用薬	16 901 571	148 517 850	253 192 588	1 694 697	7 413 821	19 760 063
感覚器官用薬	26 157 406	689 876 438	1 505 383 191	6 669 711	90 816 378	280 421 114
その他の神経系及び感覚器官用医薬品	-	-	-	-	-	-
循環器官用薬	96 422 010	1 366 756 348	5 898 068 014	19 560 835	420 006 295	2 079 891 188
呼吸器官用薬	14 559 233	239 692 043	1 114 405 461	3 264 905	20 031 566	157 684 206
消化器官用薬	111 413 699	747 392 486	3 020 044 826	23 728 815	190 536 031	894 660 069
ホルモン剤(抗ホルモン剤を含む。)	37 850 324	1 036 522 693	1 855 145 452	3 061 559	105 082 324	147 504 119
泌尿生殖器官及び肛門用薬	14 628 204	222 097 222	939 210 148	2 553 146	26 989 281	149 639 687
外皮用薬	15 448 630	340 235 316	1 284 737 171	2 637 522	61 750 496	328 197 746
歯科口腔用薬	61 775	47 478	1 728 130	-	441	787
その他の個々の器官系用医薬品	124 431	2 065 126	7 337 199	672	64 099	160 468
ビタミン剤	13 132 610	182 801 400	744 022 545	3 244 811	39 520 203	171 167 733
滋養強壯薬	112 057 311	49 488 041	392 329 471	3 154 143	7 466 261	29 774 917
血液・体液用薬	165 324 539	571 445 283	2 854 702 249	33 364 399	97 562 076	622 096 520
人工透析用薬	4 757 739	37 406 195	37 581 340	555 906	1 624 925	1 418 987
その他の代謝性医薬品	198 688 157	2 140 775 171	6 246 906 186	13 278 197	125 625 711	643 051 219
細胞賦活用薬	51 568	59 963	192 424	-	-	-
腫瘍用薬	543 355 569	2 954 655 594	3 365 352 722	18 800 591	106 918 513	263 831 690
放射線医薬品	9 027 440	77 676 300	-	459 206	3 420 359	-
アレルギ一用薬	5 745 743	293 853 777	1 459 896 588	2 012 599	86 232 600	515 745 521
その他の組織細胞機能用医薬品	29 767 208	-	-	-	-	-
生薬	14 294	1 786 859	14 151 809	-	-	-
漢方製剤	12 326 536	156 887 730	876 331 785	-	-	-
その他の生薬及び漢方処方に基づく医薬品	24 544	4 750 893	27 247 613	-	-	-
抗生物質製剤	194 886 929	62 358 097	260 541 150	57 567 594	11 562 184	78 921 337
化学療法剤	71 544 644	464 880 403	1 284 394 815	10 333 571	28 538 392	119 052 493
生物学的製剤	270 702 173	720 842 316	492 751 156	-	-	-
寄生動物用薬	1 052 407	1 350 432	2 932 324	-	-	-
調剤用薬	1 522 561	2 334 181	15 684 026	132	61	319
診断用薬(体外診断用医薬品を除く。)	18 222 355	179 903 790	1 650 442	3 558 962	23 549 209	3 676
公衆衛生用薬	187	1 769	1 425	-	42	7
体外診断用医薬品	-	-	4	-	-	-
その他の治療を主目的としない医薬品	1 833 309	22 136 506	21 149 645	81 955	1 926 665	14 998
アルカロイド系麻薬(天然麻薬)	9 595 619	13 136 948	68 109 029	1 087 919	2 305 468	12 404 590
非アルカロイド系麻薬	15 785 939	9 227 859	46 965 022	3 561 046	395 682	3 383 152

注：1) 「入院」及び「院内処方(入院外)」は、診療報酬明細書(医科)のうち薬剤の出現する明細書(「処方箋料」を算定している明細書、「投薬」「注射」を包括した診療行為が出現する明細書及びDPC/PDPSに係る明細書は除く。)を集計の対象としている。

2) 「院外処方(薬局調剤)」は、調剤報酬明細書のうち薬剤の出現する明細書を集計の対象としている。

第23表 薬効分類別薬剤点数の構成割合、入院 - 院内処方 - 院外処方別

(単位：%)

(令和2年6月審査分)

薬効分類	総数			後発医薬品(再掲)		
	入院 ¹⁾	院内処方 ¹⁾ (入院外)	院外処方 ²⁾ (薬局調剤)	入院 ¹⁾	院内処方 ¹⁾ (入院外)	院外処方 ²⁾ (薬局調剤)
総数	100.0	100.0	100.0	100.0	100.0	100.0
中枢神経系用薬	15.6	7.4	14.4	15.4	7.7	11.2
末梢神経系用薬	0.7	1.1	0.6	0.7	0.5	0.3
感覚器官用薬	1.1	5.0	3.8	2.6	5.7	3.8
その他の神経系及び感覚器官用医薬品	-	-	-	-	-	-
循環器官用薬	4.0	9.9	14.8	7.7	26.6	28.3
呼吸器官用薬	0.6	1.7	2.8	1.3	1.3	2.1
消化器官用薬	4.7	5.4	7.6	9.4	12.1	12.2
ホルモン剤(抗ホルモン剤を含む。)	1.6	7.5	4.7	1.2	6.6	2.0
泌尿生殖器官及び肛門用薬	0.6	1.6	2.4	1.0	1.7	2.0
外皮用薬	0.6	2.5	3.2	1.0	3.9	4.5
歯科口腔用薬	0.0	0.0	0.0	-	0.0	0.0
その他の個々の器官系用医薬品	0.0	0.0	0.0	0.0	0.0	0.0
ビタミン剤	0.6	1.3	1.9	1.3	2.5	2.3
滋養強壮薬	4.7	0.4	1.0	1.2	0.5	0.4
血液・体液用薬	6.9	4.2	7.2	13.2	6.2	8.5
人工透析用薬	0.2	0.3	0.1	0.2	0.1	0.0
その他の代謝性医薬品	8.3	15.6	15.7	5.2	7.9	8.8
細胞賦活用薬	0.0	0.0	0.0	-	-	-
腫瘍用薬	22.8	21.5	8.4	7.4	6.8	3.6
放射性医薬品	0.4	0.6	-	0.2	0.2	-
アレルギー用薬	0.2	2.1	3.7	0.8	5.5	7.0
その他の組織細胞機能用医薬品	1.2	-	-	-	-	-
生薬	0.0	0.0	0.0	-	-	-
漢方製剤	0.5	1.1	2.2	-	-	-
その他の生薬及び漢方処方に基づく医薬品	0.0	0.0	0.1	-	-	-
抗生物質製剤	8.2	0.5	0.7	22.7	0.7	1.1
化学療法剤	3.0	3.4	3.2	4.1	1.8	1.6
生物学的製剤	11.3	5.2	1.2	-	-	-
寄生動物用薬	0.0	0.0	0.0	-	-	-
調剤用薬	0.1	0.0	0.0	0.0	0.0	0.0
診断用薬(体外診断用医薬品を除く。)	0.8	1.3	0.0	1.4	1.5	0.0
公衆衛生用薬	0.0	0.0	0.0	-	0.0	0.0
体外診断用医薬品	-	-	0.0	-	-	-
その他の治療を主目的としない医薬品	0.1	0.2	0.1	0.0	0.1	0.0
アルカロイド系麻薬(天然麻薬)	0.4	0.1	0.2	0.4	0.1	0.2
非アルカロイド系麻薬	0.7	0.1	0.1	1.4	0.0	0.0

注：1) 「入院」及び「院内処方(入院外)」は、診療報酬明細書(医科)のうち薬剤の出現する明細書(「処方箋料」を算定している明細書、「投薬」「注射」を包括した診療行為が出現する明細書及びDPC/PDPSに係る明細書は除く。)を集計の対象としている。

2) 「院外処方(薬局調剤)」は、調剤報酬明細書のうち薬剤の出現する明細書を集計の対象としている。

第24表 薬剤点数・後発医薬品の点数・後発医薬品の種類数・後発医薬品のある先発医薬品の種類数、入院 - 院内処方 - 院外処方、一般医療 - 後期医療・病院 - 診療所別

(令和2年6月審査分)

		総数 ³⁾				
			一般医療	後期医療	病院	診療所
薬剤点数	総数	48 823 220 632	29 784 117 599	19 039 103 034	23 795 022 083	24 845 253 248
	入院 ¹⁾	636 733 090	355 563 625	281 169 466	601 553 404	34 683 777
	院内処方(入院外・投薬) ¹⁾	8 353 657 653	5 168 653 617	3 185 004 036	4 098 230 311	4 229 876 558
	院外処方(薬局調剤) ²⁾	39 832 829 889 ⁴⁾	24 259 900 357	15 572 929 532	19 095 238 368	20 580 692 913
後発医薬品の点数	総数	8 770 620 047	5 243 767 683	3 526 852 364	3 225 421 152	5 502 962 931
	入院 ¹⁾	92 699 603	49 410 640	43 288 963	87 230 285	5 402 036
	院内処方(入院外・投薬) ¹⁾	1 339 946 040	798 729 380	541 216 660	369 683 985	964 841 447
	院外処方(薬局調剤) ²⁾	7 337 974 404 ⁴⁾	4 395 627 663	2 942 346 741	2 768 506 882	4 532 719 448
後発医薬品の種類数	総数	105 404 354	61 594 422	43 809 932	26 937 330	77 603 228
	入院 ¹⁾	1 500 946	710 452	790 494	1 363 682	135 438
	院内処方(入院外・投薬) ¹⁾	18 119 530	10 617 799	7 501 731	3 709 236	14 328 986
	院外処方(薬局調剤) ²⁾	85 783 878 ⁴⁾	50 266 171	35 517 707	21 864 412	63 138 804
後発医薬品のある先発医薬品の種類数	総数	34 015 031	19 413 879	14 601 152	7 954 194	25 823 025
	入院 ¹⁾	569 956	285 540	284 416	478 195	90 695
	院内処方(入院外・投薬) ¹⁾	9 527 688	5 670 429	3 857 259	1 922 603	7 554 798
	院外処方(薬局調剤) ²⁾	23 917 387 ⁴⁾	13 457 910	10 459 477	5 553 396	18 177 532

注：1) 「入院」及び「院内処方(入院外・投薬)」は、診療報酬明細書(医科)のうち診療行為「投薬」に薬剤の出現する明細書(「処方箋料」を算定している明細書、「投薬」「注射」を包括した診療行為が出現する明細書及びDPC/PDPSに係る明細書は除く。)を集計の対象としている。

2) 「院外処方(薬局調剤)」は、調剤報酬明細書のうち薬剤の出現する明細書を集計の対象としている。

3) 「総数」には、データ上で「病院」「診療所」別を取得できなかったものを含む。

4) 「総数」には、「歯科単科病院」及び「歯科診療所」を含む。

第25表 医科(入院 - 入院外) - 歯科 - 薬局調剤別薬剤料の比率の年次推移

(単位：%)

(各年6月審査分)

	平成28年 (2016)	29 ('17)	30 ('18)	令和元年 ('19)	2 ('20)
医科 ¹⁾	入		院		
薬剤料	9.1	9.2	8.9	9.7	9.1
投薬・注射	8.3	8.4	8.2	9.0	8.4
投薬	2.9	2.9	2.6	2.7	2.6
注射	5.4	5.5	5.5	6.3	5.8
その他	0.8	0.8	0.7	0.7	0.7
	入		院	外	
薬剤料	33.6	33.7	32.9	33.1	36.7
投薬・注射	30.1	30.1	29.1	29.3	32.4
投薬	23.8	23.2	21.6	20.9	22.3
注射	6.4	6.9	7.5	8.4	10.1
その他	3.5	3.6	3.8	3.8	4.3
歯科 ¹⁾					
薬剤料	0.7	0.7	0.7	0.7	0.7
薬局調剤					
薬剤料	74.9	74.5	73.5	73.7	75.3

注：「薬剤料の比率」とは、総点数(入院時食事療養等(円)÷10を含む。)に占める、「投薬」「注射」及び「その他」(「在宅医療」「検査」「画像診断」「リハビリテーション」「精神科専門療法」「処置」「手術」及び「麻酔」)の薬剤点数の割合である。

1) 医科及び歯科分(診療報酬明細書分)は、「処方箋料」を算定している明細書、「投薬」「注射」を包括した診療行為が出現する明細書及びDPC/PDPSに係る明細書は除外している。

用語の定義

一般医療

0歳から74歳までの者（65歳以上で高齢者の医療の確保に関する法律による後期高齢者医療制度の被保険者を除く。）が、疾病又は負傷に関して、保険医療機関又は保険薬局において受けた療養の給付並びに入院時食事療養費及び入院時生活療養費の支給をいう。

後期医療

高齢者の医療の確保に関する法律による後期高齢者医療制度の被保険者が疾病又は負傷に関して、保険医療機関又は保険薬局において受けた療養の給付並びに入院時食事療養費及び入院時生活療養費の支給をいう。

件数

1か月ごとに提出される明細書1枚を1件としている。外来患者が当月中に入院した場合は、入院外で1件、入院で1件となり、それぞれ1件ずつ計上している。

なお、「診療報酬明細書（医科入院医療機関別包括評価用）」を総括表として、「診療報酬明細書（医科入院医療機関別包括評価用）」又は「診療報酬明細書（医科入院）」が添付されている明細書は、総括表の単位で1件とした。

診療実日数（日数）

入院では当月中の入院日数をいい、入院外では当月中の外来、往診等で医師の診療を受けた日数をいう。

点数

診療報酬点数表、診断群分類点数表及び調剤報酬点数表に定められている点数をいう。

病院

精神科病院

精神病床のみを有する病院をいう。

特定機能病院

高度の医療の提供、高度の医療技術の開発及び評価並びに高度の医療に関する研修を実施する能力を備え、かかる病院として適切な人員配置、構造設備等を有するとして厚生労働大臣の承認を受けた病院をいう。

療養病床を有する病院

主として長期にわたり療養を必要とする患者を入院させる病床を有する病院をいう。

一般病院

上記以外の病院をいう。

DPC/ PDPS (Diagnosis Procedure Combination / Per-Diem Payment System)

診断群分類（DPC）に基づく1日当たり定額報酬算定制度をいう。

処方箋料

医療機関で投薬を行わず、保険（調剤）薬局で保険調剤を受けさせるために、患者へ処方箋を交付した場合に算定する点数をいう。

薬局調剤

健康保険法等に基づく療養の給付の一環として、医療機関の保険医が患者に交付した処方箋に基づき、保険薬局において保険薬剤師が行う調剤業務をいう。

受付回数

保険薬局で当月中に処方箋を受け付けた回数をいう。

「投薬」「注射」を包括した診療行為

入院、入院外で次の診療行為をいう。

入院

「特定入院基本料（障害者施設等入院基本料）」、「療養病棟入院基本料」、「障害者施設等入院基本料（医療区分1又は2の患者）」、「有床診療所療養病床入院基本料」、「特殊疾患入院医療管理料」、「回復期リハビリテーション病棟入院料」、「地域包括ケア病棟入院料」、「特殊疾患病棟入院料」、「緩和ケア病棟入院料」、「精神科救急入院料」、「精神科急性期治療病棟入院料」、「精神科救急・合併症入院料」、「精神療養病棟入院料」、「認知症治療病棟入院料」、「特定一般病棟入院料（地域包括ケア入院医療管理が行われた場合）」、「地域移行機能強化病棟入院料」、「短期滞在手術等基本料3」及び「診断群分類による包括評価等」

入院外

「小児科外来診療料」、「小児かかりつけ診療料」、「生活習慣病管理料」、「在宅時医学総合管理料」、「施設入居時等医学総合管理料」及び「在宅がん医療総合診療料」

薬剤種類数

「使用薬剤の薬価（薬価基準）」に記載されている品名単位ごとに数えたものをいう。

薬効分類

「日本標準商品分類（平成2年6月改定）」の「中分類87—医薬品及び関連製品」に準拠している。

後発医薬品

新薬（先発医薬品）の特許が切れた後に、新薬とその有効成分、分量、用法、用量、効能及び効果が同一性を有するものとして承認された医薬品（いわゆるジェネリック医薬品）をいう。